

**DOG**<sup>TM</sup>  
T R A C E



GET IT ON  
**Google Play**



Download on the  
**App Store**



**DOG**  
G P S

X30+

X30 • X30T • X30B • X30TB

GPS VYHLEDÁVACÍ ZAŘÍZENÍ  
GPS TRACKING SYSTEM  
GPS HUNDEORTUNGSGERÄT  
LOKALIZATOR GPS DLA PSÓW

ČESKY

ENGLISH

DEUTSCH

POLSKI

**PROHLÁŠENÍ O SHODĚ****Výrobce:**

VNT electronics s.r.o.

Dvorská 605

563 01 Lanškroun

IČO: 64793826

prohlašuje, že níže uvedený výrobek:

**Dogtrace****DOG GPS X30+ a X30T+, X30B a X30TB**

je v souladu se směrnicí Rady Evropy 2014/53/EC, splňuje požadavky Generální licence Českého telekomunikačního úřadu podle všeobecného oprávnění č. VO-R/10/05.2014-3, dále odpovídá níže uvedeným požadavkům norem a předpisům příslušných pro daný druh zařízení:

**ETSI EN 301 489-1 V1.9.2****ETSI EN 301 489-3 V1.6.1****ETSI EN 300 220-2 V.2.4.1**

**ETSI EN 60950-1 ed.2:2006 /A1:2010 /A11:2009 /A12:2011 /A2:2014/Opr.1:2012  
EN 62479:2010**



Produkt je bezpečný za podmínek obvyklého používání v souladu s návodem k obsluze. Toto prohlášení je vydáno na výhradní odpovědnost výrobce.

V Lanškrouně 1. 9. 2019

Ing. Jan Horák

jednatel společnosti

Tel.: +420 731 441 541

objednavky@dogtrace.com

**www.dogtrace.com**

Děkujeme Vám, že jste zakoupili výrobek DOG GPS značky Dogtrace firmy VNT electronics s.r.o.

Současně Vás prosíme o pečlivé prostudování tohoto návodu ještě před použitím přístroje a jeho uschování pro případné budoucí použití.

**VNT electronics s.r.o.** tímto prohlašuje, že **Dogtrace DOG GPS X30** je ve shodě se základními požadavky a dalšími příslušnými ustanoveními směrnice 2014/53/EC.

<b>2</b>	<b>Důležitá upozornění</b>	<b>4</b>
<b>3</b>	<b>ECMA</b>	<b>4</b>
<b>4</b>	<b>Úvod</b>	<b>5</b>
4.1	Vlastnosti DOG GPS X30	5
4.2	Funkce aplikace DOG GPS X30	6
4.3	Obsah balení	6
4.4	Volitelné příslušenství	6
<b>5</b>	<b>Popis zařízení</b>	<b>7</b>
5.1	Vysílač (obojek)	7
5.2	Přijímač (ruční zařízení)	7
5.3	Napájecí adaptér a kabel s nabíjecím klipsem	9
<b>6</b>	<b>Příprava vysílače (obojku)</b>	<b>10</b>
6.1	Nabíjení vysílače	10
6.2	Kontrola stavu akumulátoru ve vysílači (obojku)	10
6.3	Zapnutí/vypnutí vysílače (obojku)	10
6.4	Perioda aktualizace (vysílání) polohy	11
6.5	Volba kontaktních bodů	11
6.6	Nasazení obojku	11
<b>7</b>	<b>Příprava přijímače (ručního zařízení)</b>	<b>12</b>
7.1	Nabíjení přijímače	12
7.2	Kontrola stavu akumulátoru v přijímači	12
7.3	Nastavení přijímače	12
7.4	MENU přijímače	13
7.5	Párování – kódování vysílače s přijímačem (ručním zařízením)	14
7.6	Párování – kódování jiného přijímače s vaším přijímačem	14
7.7	Nastavení hlasitosti zvukové indikace	15
7.8	Kalibrace digitálního kompasu	15
7.9	Volba kanálu	16
<b>8</b>	<b>Funkce DOG GPS X30</b>	<b>17</b>
8.1	Vyhledávání	17
8.2	Training - Výcvik	18
8.3	Kompas – určení severu	19
8.4	FENCE – kruhový plot	19
8.5	WAYPOINT – trasový bod (uložení pozice přijímače)	20
8.6	BEEPER – indikace stání	20
8.7	CAR mode - režim pro automobil	22
<b>9</b>	<b>Aplikace Dogtrace GPS</b>	<b>23</b>
9.1	Párování přijímače (ručního zařízení) s mobilním telefonem	23
<b>10</b>	<b>Maximální dosah a přesnost GPS</b>	<b>24</b>
<b>11</b>	<b>Poradce při potížích</b>	<b>24</b>
<b>12</b>	<b>Údržba zařízení</b>	<b>25</b>
<b>13</b>	<b>Technické údaje</b>	<b>25</b>
<b>14</b>	<b>Zobrazované texty na LCD</b>	<b>26</b>
<b>15</b>	<b>Záruční podmínky</b>	<b>28</b>
<b>16</b>	<b>Záruční list</b>	<b>118</b>

- Před použitím výrobku pečlivě prostudujte návod k použití.
- Nenechávejte psovi vysílač s obojkem na krku déle než 12 hodin denně. Dlouhodobé působení obojku a kontaktních bodů na kůži psa může způsobit její podráždění. Pokud se tak stane, nepoužívejte DOG GPS dokud všechny stopy podráždění nezmizí.
- Nepokládejte přijímač ani vysílač do blízkosti předmětů citlivých na magnetické pole - mohlo by dojít k jejich trvalému poškození.
- Nepokládejte přijímač do blízkosti zařízení generující magnetické pole – může dojít k ovlivnění vnitřního digitálního kompasu.
- Přijímač i vysílač obsahují nabíjecí Li-Pol akumulátor. Pokud DOG GPS nepoužíváte, je nutné každých 12 měsíců akumulátory nabít.
- Akumulátor nenabíjejte v prostředí s teplotou vyšší než 40 °C – nebezpečí výbuchu.
- Chraňte Li-Pol akumulátor před poškozením ostrými předměty, vysokým mechanickým tlakem a vysokými teplotami. Mohlo by dojít k vzplanutí nebo výbuchu akumulátoru.
- Nepoužívejte jiné než originální akumulátory – mohlo by dojít k poškození výrobku, nebo k výbuchu akumulátoru.
- K nabíjení akumulátoru v přijímači a vysílači používejte pouze originální napájecí adaptér s nabíjecím klipsem.
- Použité akumulátory zlikvidujte na místě k tomu určeném.
- Osoba s přístrojem pro podporu srdeční činnosti (kardiostimulátor, defibrilátor) musí dbát příslušných preventivních opatření. DOG GPS vyzařuje určité statické magnetické pole.
- Některé mobilní telefony mají upravený operační systém Android a s zařízením DOG GPS X30 nemusí jít spárovat. Není to však vada výrobku DOG GPS X30. Zkuste spárovat s jiným telefonem nebo tabletem.
- Součástí vysílače X30B a X30TB je hlasitý zvukový lokátor. Nepoužívejte funkci v uzavřené místnosti. Hrozí poškození sluchu.



Společnost **VNT electronics s.r.o.**, výrobce profesionálních výcvikových pomůcek pro psy značky **Dogtrace**, je hrdým a aktivním členem asociace **ECMA** (Electronic Collar Manufacturers Association).

ECMA se sídlem v Bruselu byla založena v roce 2004 z iniciativy největších výrobců elektronických výcvikových pomůcek pro psy. Cílem všech členů této asociace je vyvíjet a vyrábět kvalitní a spolehlivé tréninkové systémy, které respektují bezpečí zvířete a vylepšují komunikaci mezi majitelem a jeho psem. Nákupem elektronických obojků splňující požadavky ECMA si mohou být majitelé jisti, že veškeré produkty jsou navrženy tak, aby chránily bezpečí jejich zvířete. Návodů a tréninkové příručky, všech členů asociace, obsahují instrukce a rady pro bezpečné používání

elektronických výcvikových pomůcek. Umožňují tak, využívat výcvikové systémy efektivně, zodpovědně a humánně. Produkty všech členů asociace ECMA splňují nejnovější technické normy a bezpečnostní parametry, jejich dodržování je přísně kontrolováno.

ECMA je přesvědčena o tom, že elektronické obojky, při zodpovědném použití v kombinaci s odměnou a pochvalou, jsou efektivní a humánní tréninkové pomůcky pro profesionální výcvik, výcvik psů s problematickým chováním, ale také pro každodenní domácí použití.

Pro více informací navštivte internetové stránky [www.ecma.eu.com](http://www.ecma.eu.com).

---

## 4

## ÚVOD

---

**DOG GPS X30+** je zařízení sloužící pro vyhledávání (lokalizaci) vašich psů až na vzdálenost 20 km. Skládá se z vysílače, který je umístěn na obojku psa a přijímače (ručního zařízení), na kterém psovod sleduje vzdálenost a směr k poloze psů. Vysílač svoji polohu získává z družic GPS a pomocí radiofrekvenčního signálu (RF) vysílá informaci o poloze do přijímače psovoda. Vysílače X30B/X30TB obsahují zvukový lokátor, pomocí kterého můžete identifikovat psa na vzdálenost až 300 m. Součástí vysílačů může být výcvikový modul (sada s označením X30T/X30TB), který umožňuje na vzdálenost až 20 km vyslat z přijímače stimulační impuls.

Přijímač je možné pomocí bezdrátové komunikace spojit s mobilním telefonem nebo tabletem (OS Android, iOS) a všechna spárovaná zařízení zobrazit pomocí aplikace Dogtrace GPS v mapě.

DOG GPS X30 disponuje také funkcemi - kompas, FENCE (kruhový plot) v podobě akustická hranice, která poskytuje informaci o překročení nastavené vzdálenosti od přijímače vašim psem. Dále funkcí BEEPER (detekce stání), díky které snadno určíte, jestli váš pes je v pohybu nebo stojí na místě a funkcí Waypoint (trasový bod), která umožňuje uložit pozici přijímače a následně k této pozici navigovat.

### 4.1 Vlastnosti DOG GPS X30+

- Dosah mezi vysílačem a přijímačem je až 20 km při přímé viditelnosti (v závislosti na terénu, vegetaci a dalších faktorech)
- Sledování až 13 psů, psovodů nebo trasových bodů
- Vysoce citlivá GPS v přijímači i vysílači
- Dobře čitelný displej přijímače – na přímém slunci i ve tmě
- Vodotěsný přijímač i vysílač
- Dlouhá výdrž akumulátorů
- 2 režimy akustického signálu - výcvikový/lokalizační
- hlasitý lokalizační tón slyšitelný až na 300 m (pouze vysílač X30B/X30TB).
- 15 úrovní stimulačního impulsu (pouze u DOG GPS X30T/X30TB)
- Režim světla pro rozpoznání psa ve tmě (pouze u DOG GPS X30T/X30TB)
- Přepínání kanálů pro komunikaci mezi vysílačem a přijímačem
- Funkce kompas
- Funkce FENCE (kruhový plot) - indikuje překročení nastavené vzdálenosti od psovoda.

- Funkce BEEPER – detekce pohybu/stání psa
- Funkce WAYPOINT (trasový bod) – možnost uložení až 13 souřadnic přijímače - navigace k těmto bodům
- Funkce CAR mode – režim pro použití přijímače (ruč. zařízení) ve vozidle
- Přijímač je kompatibilní se všemi DOG GPS vysílači (obojky). U X20 jsou některé funkce omezené

## 4.2 Funkce aplikace Dogtrace GPS

- Zobrazení všech zařízení (psi, další psododi, trasové body) v mapě
- Mapy online a offline
- Kompas
- Záznam trasy všech zařízení
- Indikace štěkotu psa se záznamem do trasy v mapě
- Akustický signál - výcvikový/lokalizační
- Měření vzdálenosti a plochy
- Ukládání trasových bodů v mapě
- Geo-plot
- Kruhový plot
- DOG GPS X30T/X30TB - stimulační impuls a funkce světlo

## 4.3 Obsah balení

- Přijímač vč. akumulátoru Li-Pol 1900 mAh
- Klips pro zavěšení přijímače na opasek a 2 ks šroubků
- Vysílač vč. akumulátoru Li-Pol 1900 mAh a řemene
- Sada kontaktních bodů, 2 ks 10 mm, 2 ks 17 mm (pouze u DOG GPS X30T/X30TB)
- Napájecí adaptér duální, 2 ks USB kabelu s nabíjecím klipsem pro GPS
- Testovací doutnavka (pouze u DOG GPS X30T/X30TB)
- Šňůrka pro zavěšení přijímače
- Návod a záruční list
- Převravní taška

## 4.4 Volitelné příslušenství

- Náhradní vysílač i přijímač
- Výcvikový modul
- Ochranný kryt vysílače
- Různobarevné řemeny
- Akumulátor Li-Pol 1900 mAh
- Napájecí adaptér s USB kabelem a klipsem pro GPS
- Náhradní silikonové průvleky na vysílač - černý, oranžový

Další příslušenství na e-shopu [www.dogtrace.com](http://www.dogtrace.com).

## 5.1 Vysílač (obojek)

1. Vysílač
2. Indikační kontrolky
3. Nabíjecí kontakty
4. Výcvikový modul s kontaktními body  
(pouze u DOG GPS X30T/X30TB)
5. Terčík (půlkulatý červený bod) pro přiložení magnetu  
(zapnutí/vypnutí vysílače)
6. RF anténa
7. GPS anténa
8. Řemen (obojek)
9. Reprodaktor (pouze u DOG GPS X30B/X30TB)

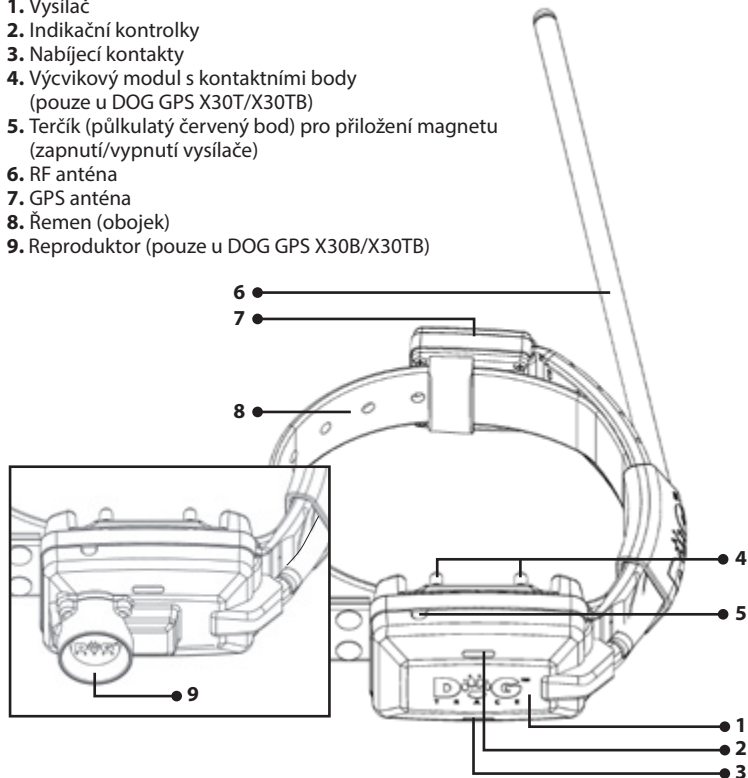

## 5.2 Přijímač (ruční zařízení)

- |  |   |
|--|---|
| <ol style="list-style-type: none"> <li>1. - 5. Tlačítka (viz tabulka str. 8)</li> <li>6. RF anténa</li> <li>7. GPS anténa</li> <li>8. Displej</li> <li>9. Terčík (půlkulatý červený bod)<br/>označující umístění magnetu pro zapnutí vysílače</li> </ol> | <ol style="list-style-type: none"> <li>10. Klips pro zavěšení na opasek</li> <li>11. Místo pro zavěšení šňůrky na krk</li> <li>12. Nabíjecí kontakty</li> </ol> |
|--|---|

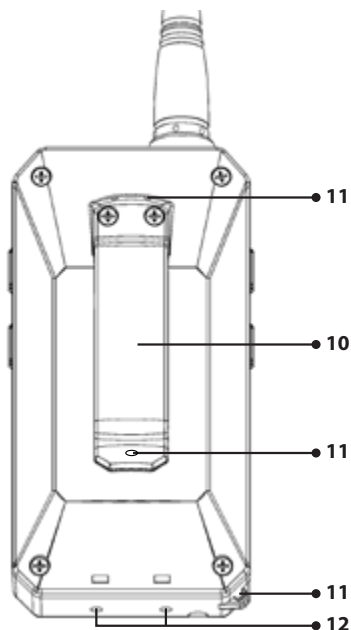
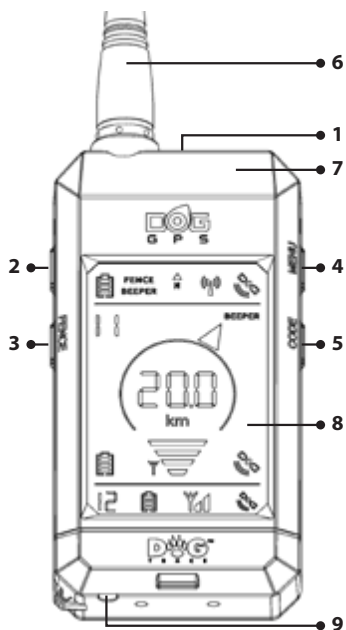

Tlačítko	Krátký stisk		Dlouhý stisk	
1		Zapnutí/vypnutí podsvícení displeje		Zapnutí/vypnutí přijímače
2		Výcvikový akustický signál		Výcvikový akustický signál
3		Zpět do základní obrazovky	<b>FENCE</b>	Aktivace funkce kruhový plot
4		Nahoru	<b>MENU</b>	Vstup do MENU (nastavení)
5		Dolu	<b>CODE</b>	Párování - kódování vysílače s přijímačem / ukládání waypointů
2+3			+	Stimulační impuls
3+5			+	- kalibrace digitálního kompasu
2+4			+	Lokalizační akustický signál



## Displej

1. Přesnost GPS pozice přijímače (ručního zařízení)
2. Přesnost GPS pozice vysílače (obojku)
3. Přesnost GPS pozice dalšího vysílače
4. Síla RF přijímaného signálu od vysílače vysílače
6. Ukazatel směru k spárovanému vysílači
7. Číslo zvoleného spárovaného vysílače
8. Číslo dalšího spárovaného vysílače
9. Stav nabití akumulátoru přijímače
10. Stav nabití akumulátoru vysílače
11. Stav nabití akumulátoru dalšího vysílače
12. Vzdálenost vysílače od přijímače
13. Kompas - směr k magnetickému severu
14. Aktivní vibrační nebo akustická indikace stání na jednom z vysílačů
15. Aktivní funkce kruhový plot na jednom z vysílačů
16. Aktivní funkce indikace stání
17. Aktivní funkce kruhový plot
18. Aktivní bezdrátová komunikace s mobilním telefonem
19. Zaplněný vysílací kanál
20. Spárovaný jiný přijímač (psovod)

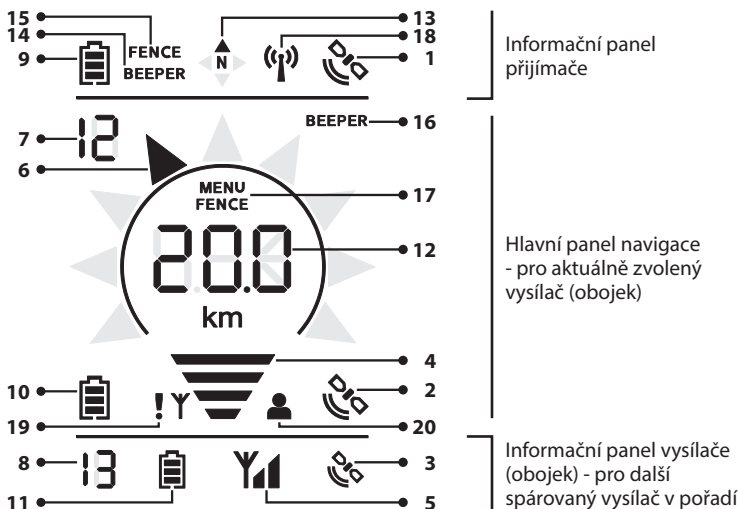

## 5.3 Napájecí adaptér a kabel s nabíjecím klipsem

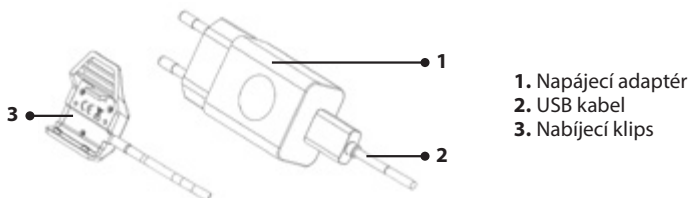

### 6.1 Nabíjení vysílače

Vysílač GPS obsahuje Li-Pol akumulátor. Před prvním použitím je nutné akumulátor nabít.

1. Odstraňte nečistoty z nabíjecích kontaktů. Připojte nabíjecí klips k vysílači (viz obrázky).
2. Kabel připojte k napájecímu adaptéru, který následně zapojte do elektrické sítě.
3. Na vysílači začne svítit oranžová indikační kontrolka.
4. Doba nabíjení je přibližně 3 hodiny.
5. Po dokončení nabíjení oranžová kontrolka zhasne.

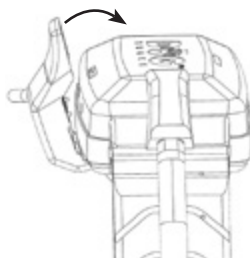

**UPOZORNĚNÍ:** Akumulátor nabíjejte v prostředí s teplotou od 0 do 40 °C.

K nabíjení používejte originální napájecí adaptér dodaný výrobcem. Při použití jiného – nevhodného, by mohlo dojít k nenávratnému poškození akumulátoru.

### 6.2 Kontrola stavu akumulátoru ve vysílači

Pro kontrolu stavu akumulátoru ve vysílači slouží blikající indikační kontrolky na horní straně vysílače (viz kapitola: 5.1 *Popis zařízení – Vysílač*) nebo symbol baterie na displeji přijímače (ručního zařízení).

Stav nabití	Přijímač	Vysílač
100%		Zelená indikační kontrolka
70%		—
40%		Současně zelená a červená indikační kontrolka
10%		Červená indikační kontrolka

### 6.3 Zapnutí/vypnutí vysílače

K zapnutí/vypnutí vysílače se používá magnetický spínací systém, který se aktivuje přiložením magnetu. Magnet je uložen v přijímači v místě červeného terčíku (půlkulatý bod ve spodní části přijímače).

#### Zapnutí:

1. Přiložte červený terčík umístěný na spodní straně přijímače k červenému terčíku na vysílači asi na 1 sekundu – rozsvítí se červená indikační kontrolka, následně se rozsvítí i zelená kontrolka.
2. Po rozsvícení zelené kontrolky oddalte přijímač od vysílače. Začne blikat zelená kontrolka.

#### Vypnutí:

Při vypnutí postupujte stejným způsobem jako při zapnutí.

1. Přiložte červený terčík umístěný na spodní straně přijímače k červenému terčíku na vysílači asi na 1 sekundu – rozsvítí se zelená indikační kontrolka, následně se rozsvítí i červená kontrolka.

- Po rozsvícení červené kontrolky oddalte přijímač od vysílače. Vysílač přestane blikat.

#### 6.4 Perioda aktualizace (vysílání) polohy

DOG GPS X30 umožňuje volbu periody, jak často bude aktualizována poloha vašeho psa. Čím častěji vysílá obojek svojí polohu, tím máte aktuálnější informaci o poloze psa.

- Vypněte vysílač (obojek).
- Přiložte červený terčík na spodní straně přijímače k červenému terčíku na vysílači na dobu 3 sekund - vysílač začne vydávat zvukový signál. Periodu aktualizace zvolíte dle počtu pípnutí - viz tabulka.

Počet pípnutí	1	2	3
Perioda aktualizace [s]	3	6	9

- Volbu periody provedete oddálením přijímače od vysílače v okamžiku požadovaného počtu pípnutí.

**Poznámka:** Periodu lze také změnit na dálku z přijímače, nebo z aplikace Dogtrace GPS. Nastavení v přijímači naleznete v **MENU** / **UPDARE** **↳** **ITR** / **↳** **1-3** **13**. Volbu naleznete v tabulce v kapitole 7.4. .

**UPOZORNĚNÍ:** Častější aktualizace polohy psa rychleji vybijí akumulátor ve vysílači.

#### 6.5 Volba kontaktních bodů (DOG GPS X30T/X30TB)

Pro zajištění přenosu stimulačních impulsů z vysílače na kůži psa slouží nerezové kontaktní body. Každé balení obsahuje dva druhy. Jestliže má váš pes krátkou srst, použijte kontaktní body krátké. Pokud máte psa s delší nebo hustší srstí, zvolte delší. Kontaktní body našroubujte na šrouby vysílače - viz obr. 5.1 **Vysílač (obojek)** v kapitole **Popis zařízení** na str. 7. Kontaktní body dotáhněte rukou. K utažení nepoužívejte kleště ani jiné nářadí, můžete způsobit neopravitelné poškození výrobku.

#### 6.6 Nasazení obojku

Obojek, na kterém je navlečený GPS vysílač, nasadte na krk psa tak, aby GPS a RF anténa směřovala nahoru (viz obrázek). Obojek musí být dostatečně utažený, aby se na krku psa neotáčel, ale také aby mohl pes přirozeně dýchat a přijímat potravu. Dostatečně utažený obojek je důležitý pro správné snímání a indikaci štěkotu psa.

Pokud je součástí vysílače výcvikový modul (sada GPS X30T/X30TB), je nutné zajistit dobrý dotyk mezi kontaktními body a kůží psa. Doporučujeme nasazovat obojek na stojícího psa. Pokud má pes dlouhou nebo hustou srst, zvolte delší typ kontaktních bodů, případně, v místě dotyku kontaktních

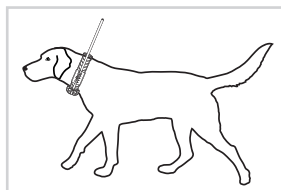

bodů s kůží, srst prostříhejte. Dlouhodobé působení obojku na kůži psa může způsobit její podráždění. Pokud se tak stane, nepoužívejte DOG GPS, dokud všechny stopy podráždění nezmizí.

**UPOZORNĚNÍ:** Pokud je obojek příliš volný, vysílač se pravděpodobně bude pohybovat a opakovaným třením by mohl podráždit kůži psa. Navíc, není v tomto případě zajištěn spolehlivý dotyk kontaktních bodů s povrchem kůže, a tím řádná funkce vycvikového modulu.

Nedoporučujeme nechávat psovi obojek nasazený několik hodin na stejném místě, protože by mohl způsobit podráždění kůže. Jestliže je zapotřebí, aby váš pes nosil obojek dlouhou dobu, měňte pravidelně polohu vysílače na krku. Obojek, který je příliš utažený, může způsobit otlaky na kůži. Pokud se tak stane, nepoužívejte obojek dokud všechny stopy podráždění nezmizí.

## 7 PŘÍPRAVA PŘIJÍMAČE (RUČNÍHO ZAŘÍZENÍ)

### 7.1 Nabíjení přijímače

Přijímač GPS obsahuje Li-Pol akumulátor. Před prvním použitím je nutné akumulátor nabít.

1. Odstraňte nečistoty z nabíjecích kontaktů. Připojte nabíjecí klips k přijímači (viz obrázek).
2. Kabel připojte k napájecímu adaptéru, který následně zapojte do elektrické sítě.
3. Na displeji se začnou postupně zobrazovat čárky v symbolu baterie.
4. Doba nabíjení je přibližně 3 hodiny.
5. Akumulátor je nabitý, když se zobrazí plný symbol baterie - viz níže.

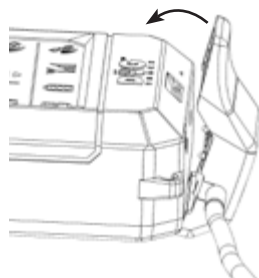

**UPOZORNĚNÍ:** Akumulátor nabíjejte v prostředí s teplotou od 0° do 40 °C. K nabíjení používejte originální napájecí adaptér dodaný výrobcem. Při použití jiného – nevhodného, by mohlo dojít k nenávratnému poškození akumulátoru.

### 7.2 Kontrola stavu akumulátoru v přijímači

Stav akumulátoru v přijímači je indikovaný symbolem baterie v **Informačním panelu přijímače** - horní řádek displeje.

Stav nabití	Přijímač
100%	
70%	
40%	
10%	

### 7.3 Nastavení přijímače

- Zapnutí/vypnutí přijímače – přidržte na 2 sekundy tlačítko
- Pro výběr psa stiskněte **A/V**.
- Pro zapnutí/vypnutí podsvícení displeje stiskněte krátce , podsvícení displeje bude svítit po dobu 15 minut, potom se automaticky vypne.

## 7.4 MENU přijímače

Dlouhým stisknutím tlačítka **MENU** vstoupíte do nastavení několika funkcí. Potvrzení zvolené položky MENU se provádí dalším dlouhým stisknutím tlačítka **MENU**. Pro návrat o úroveň zpět musíte krátce stisknout tlačítko **↶**.

Následující tabulka zobrazuje celou strukturu **MENU**.

Stupeň vnoření v MENU					kapitola
1	2	3	4	5	
tRAn in inG	C 1-C 13	INPULSE	0-15		8.2
		tOnE*	tRAn in inG* LoudnESS	1-4	
			LocAt ion* LoudnESS	1-4	
		FLASH	ON/OFF		
bEEPER	C 1-C 13	ModE	OFF 1-Po int inG-t 2-Po int inG-V 3-boAR-t 4-boAR-V 5-run-t 6-run-V		8.6
			SEnS	1-9	
			dELAY	1-4	
			rAd iUS**	5-60m	
		t iNE**	30/60/90/120s		
LoudnESS	1-5				7.7
PHonE ConnEct ion	ON/OFF				9.1
LocAt ion	ON/OFF				7.6
UPdAtE t iNE	C 1-C 13	3/6/9			6.4
CHARnEL	A/b				7.9
CRr ModE	ON/OFF				8.7

\* Nastavení se týká pouze vysílačů X30B / X30TB.

\*\* Zobrazeno při nastavení módu lovu prasat (boARr)

## 7.5 Párování – kódování vysílače (obojku) s přijímačem (ručním zařízením)

1. Zapněte přijímač a vysílač, které spolu chcete spárovat – **ostatní vysílače vypněte**.
2. Přidržte tlačítko **CODE** na přijímači po dobu 2 sekund.
3. Šipkami **▲ / ▼** zvolte pozici, na kterou chcete párovat vysílač (obojek). Pokud je pozice prázdná (není na dané pozici spárovaný vysílač, přijímač ani uložený waypoint), na displeji roluje nápis **NO CODE**.
4. Přidržte znovu tlačítko **CODE** po dobu 2 sekund.
5. Přiblížte vysílač k přijímači RF anténami rovnoběžně k sobě.
6. Po spárování se zobrazí nápis **COLLAR SAVED** a na displeji začne svítit **[ I až [ I ]** (podle vybrané pozice, na kterou vysílač párujete).
7. Pokud chcete párovat další vysílač, **postup opakujte od bodu 3**.
8. Pro ukončení režimu kódování stiskněte **↵**.

**Poznámka:** Chcete-li smazat z paměti přijímače některý ze spárovaných vysílačů (obojků), přijímačů nebo trasových bodů, proveďte párování bez zapnutého vysílače. Asi po 20 sekundách se vám na dané pozici ukáže nápis **NO CODE**.

**Poznámka:** K přijímači X30/X30+ je možné spárovat vysílače (obojky) X20/X20+. Na tyto obojky nebude možné vysílat výcvikové povely. Některé další funkce budou také omezeny.

## 7.6 Párování – kódování jiného přijímače (ručního zařízení) s vaším přijímačem

DOG GPS X30 umožňuje spárovat přijímače jiných psodů s vaším přijímačem a následně sledovat jejich pozici. Aktualizace pozice jiných psodů ve vašem přijímači probíhá každých 60 sekund.

Než začnete párovat na váš přijímač jiný, musíte zapnout v druhém přijímači vysílání jeho polohy.

1. Na přijímači, který chcete sledovat, stiskněte dlouze tlačítko **MENU**.
2. Šipkami **▲ / ▼** zvolte **LOCATE IDN** a opět dlouze stiskněte **MENU**.
3. Vyberte **IDN** a opakovaným stiskem **↵** se vraťte do základní obrazovky.

**Poznámka:** Zapnutí vysílání polohy druhého přijímače lze nastavit pomocí aplikace Dogtrace GPS, se kterou je propojený druhý GPS přijímač.

Nyní je spolu můžete začít párovat.

1. Zapněte váš a druhý přijímač, který chcete sledovat – **vysílače (obojky) ve vaší blízkosti musí být vypnuté**.
2. Přidržte na obou přijímačích tlačítko **CODE** po dobu 2 sekund.
3. **Na vašem přijímači** šipkami **▲ / ▼** zvolte pozici, na kterou chcete párovat druhý přijímač. Pokud je pozice prázdná, (není na dané pozici spárovaný vysílač, přijímač ani uložený trasový bod) na displeji roluje nápis **NO CODE**.
4. Přidržte na **vašem přijímači** znovu tlačítko **CODE** po dobu 2 sekund.
5. Přiblížte oba přijímače RF anténami rovnoběžně k sobě.

- Po spárování se na vašem přijímači zobrazí nápis **HUNTER SAVED** a začne svítit **H** i až **I3** (podle vybrané pozice, na kterou přijímač párujete).
- Pro ukončení režimu kódování na obou přijímačích stiskněte ↵.

**Poznámka:** Spárovaný jiný přijímač na Váš přijímač poznáte zobrazením symbolu  na hlavním panelu LCD navigace.

## 7.7 Nastavení hlasitosti zvukové indikace

Zvuková indikace přijímače lze nastavit v 5 stupních.

- Dlouze stiskněte tlačítko **MENU** a šipkami **▲**/**▼** zvolte položku **LOUDNESS**.
- Šipkami **▲**/**▼** zvolte stupeň hlasitosti.
- Opakovaným stiskem tlačítka ↵ se vrátíte do základní obrazovky.

**Poznámka:** Hlasitost zvukové indikace lze také nastavit pomocí aplikace Dogtrace GPS.

## 7.8 Kalibrace digitálního kompasu

Pro zobrazení přesného směru k vysílacímu obojku je nejdůležitější, aby byla správně provedena kalibrace. Pokud zařízení neukazuje správný směr i při maximální přesnosti GPS (2 čárky u obou ukazatelů signálu na displeji), nebyla pravděpodobně dlouho provedena kalibrace nebo byla provedena nesprávně.

**UPOZORNĚNÍ:** Kalibraci provádějte v exteriéru ve volném prostoru, dál od objektů, které vyznačují magnetické pole – budovy, automobily, nadzemní a podzemní elektrické vedení.

### Spuštění kalibrace

Pokud znáte směr k severnímu magnetickému pólu, můžete rovnou přejít k bodu 2.

- Stiskněte současně spodní dvě tlačítka ↵ a ▼ po dobu 2 sekund - spustíte kalibraci. Poté několikrát rotujte zařízením postupně kolem každé ze tří os (viz obr. č. 1, 2 a 3). Kalibraci ukončíte stiskem tlačítka zpět. Pro zpřesnění kalibrace pokračujte bodem 2.
- Pomocí kompasu na displeji vyhledejte sever a otočte přijímač tak, aby směřoval anténou k severu (viz obr. č. 4). Stiskněte současně spodní dvě tlačítka ↵ a ▼ po dobu 2 sekund - spustíte kalibraci.

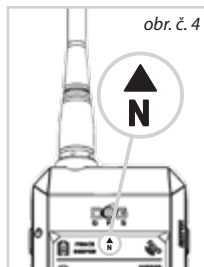

3. Stále směrem k severu provedte minimálně 10 rotací podle obrázků č. 5 a č. 6. Pro kvalitní kalibraci by měla být každá jednotlivá rotace provedena s malou odchylkou od směru k severu (viz obr. č. 7). Čím pomaleji a více otáček uděláte, tím bude kalibrace kvalitnější. Pro ukončení stiskněte tlačítko .

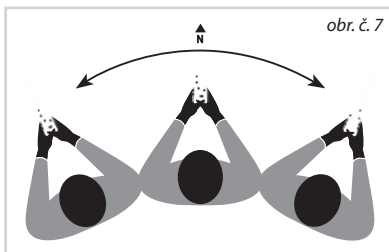
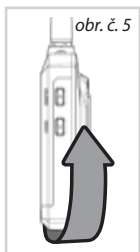

**UPOZORNĚNÍ:** Na správném provedení kalibrace digitálního kompasu záleží přesnost navigační směrové růžice. V případě nepřesné indikace směru psa od vás, proveďte kalibraci řádně znovu.









Umístěním přijímače do blízkosti magnetického pole jiného předmětu nebo zařízení, může dojít k rozkalibrování digitálního kompasu - pokud k tomu dojde, je nutné znovu zkalibrovat kompas.

## 7.9 Volba kanálu

Množství aktivních vysílačů (obojků) v blízkém okolí je omezené. V případě, že bude současně vysílat větší množství vysílačů DOG GPS, může docházet k výpadkům některých zpráv o poloze psů, které přijímá váš přijímač. Pro zvýšení počtu aktivních vysílačů v jednom prostoru můžete zvýšit interval aktualizace až na 9 sekund (kapitola 6.4). Pokud i tak dochází k výpadkům zpráv o poloze, bude tento stav indikován na přijímači DOG GPS X30 symbolem **!** vedle indikace síly RF signálu. V tomto případě je možné přepnout vaše vysílače (obojky) a přijímač na jiný kanál.

Pro přepnutí kanálu musíte mít všechny vaše vysílače (obojky) v těsné blízkosti – maximálně do 10 metrů.

**UPOZORNĚNÍ:** Přepnutí kanálu je možné pouze u přijímačů a vysílačů (obojků) X30/X30T/X30B/X30TB. Pokud máte na přijímači spárované některé obojky X20 nebo X20+, přijímač neumožní přepnutí kanálu.

1. Zapněte všechny vysílače a přijímač, u kterých chcete změnit kanál.
2. Na přijímači dlouze stiskněte tlačítko **MENU**.
3. Šipkami  /  zvolte **CHANNEL** a znovu dlouze stiskněte tlačítko **MENU**.
4. Nejdříve se zobrazí aktuálně zvolený kanál. Pro změnu stiskněte  /  a zvolte opačný  nebo .
5. Volbu potvrdíte dalším dlouhým stiskem tlačítka **MENU**. Každý výsílák postupně pípně pro indikaci přepnutí kanálu. Jedno pípnutí indikuje přepnutí do kanálu  a dvě za sebou jdoucí pípnutí do kanálu .



6. Pokud proběhne přepnutí kanálu správně na všech zapnutých vysílačích (obojcích), zobrazí se na displeji K. Pokud neproběhne přepnutí správně, na displeji se zobrazí r r r. Zkuste znovu opakovat postup od bodu 4.
7. Opakovaným stiskem tlačítkem se vrátíte do základní obrazovky přijímače.
8. Zkontrolujte, jestli na vašem přijímači přijímáte RF signál od všech vysílačů. Pokud ne, zkuste znovu přepnout kanál na požadovaný A/B.

**UPOZORNĚNÍ:** Jestliže máte spárované k vašemu přijímači jiné přijímače (psovody), po přepnutí kanálu je již nebudete moci sledovat. Tito lovci by si museli také přepnout své přijímače a vysílače na stejný kanál.

**Poznámka:** Změna vysílacího kanálu lze také nastavit pomocí aplikace Dogtrace GPS.

## 8

## FUNKCE DOG GPS X30

### 8.1 Vyhledávání

Vysílač (obojek) i přijímač (ruční zařízení) mají v sobě zabudovaný GPS přijímač, pomocí kterého oba zjišťují svoji polohu. Vysílač informací o své poloze posílá pomocí radiového signálu (RF) do přijímače, který zobrazí na displeji směr a vzdálenost psa od psovoda.

**Displej přijímače je rozdělen do třech částí:**

- **Informační panel přijímače** - horní řádek zobrazuje údaje o přijímači – stav akumulátoru, přesnost GPS pozice, směr magnetického severu (kompas), zapnutí funkce BEEPER (indikace stání psa) a FENCE (kruhového plotu) jednoho ze spárovaných psů.
- **Hlavní panel navigace** - střední část displeje poskytuje informace o aktuálně zvoleném vysílači (jiném přijímači). Rozsvícená šipka ukazatele zobrazuje směr k poloze vyhledávaného psa. Uprostřed displeje je zobrazena vzdálenost psa od psovoda. Tlačítka / měníte zobrazeného psa.
- **Informační panel vysílače** - dolní řádek zobrazuje údaje o dalším spárovaném vysílači v pořadí – stav akumulátoru, sílu RF signálu, přesnost GPS pozice.

**Poznámka:** Pokud bliká ukazatel směru a vzdálenost psa, přijímač delší dobu nepřijímá informaci o GPS pozici psa, nebo nemá přijímač/vysílač GPS signál. V tomto případě je na displeji indikován směr a vzdálenost k poslední známe pozici.

**UPOZORNĚNÍ:** V případě, že ukazatel směru neukazuje správně směr k vašemu psovi, proveďte znovu kalibraci digitálního kompasu.

**Indikované stavy na displeji přijímače:**

S – přijímač neobdržel od vysílače informaci o pozici psa v delším časovém úseku.

– bliknutí indikátoru síly RF signálu, znamená, že obdržel informaci o poloze zvoleného obojku.























- Y – pokud bliká samotný symbol antény RF – nepřijímá žádný RF signál od vysílače.
- GPS – přijímač nebo vysílač nemají GPS pozici.
- CODE – na dané pozici není spárovaný vysílač.
- REAR – přijímač a vysílač jsou u sebe blíže, než je přesnost GPS pozice.























## 8.2 Training – Výcvik



Tato funkce umožňuje provádět korekce nežádoucího chování až na vzdálenost 20 km. Základní sada DOG GPS X30/X30B umožňuje využít akustického povelu. Sada DOG GPS X30T/X30TB (training) s výcvikovým modulem je rozšířena o stimulační impuls a světlo pro indikaci psa ve tmě pomocí výkonných LED.

### Akustický signál (Tone):





























































































































Všechny sady z řady X30 umožňují dva typy akustického signálu.

Výcvikový (                      ) akustický signál slouží jako zvukový povel pro psa. Tento povel může předcházet stimulačnímu impulsu a je velmi účinnou výstrahou. Nahrazuje píšťalku, jejíž hlasitost vnímá pes stejně, i když je hodně vzdálený.

Lokalizační (                      ) akustický signál slouží pro vyhledání psa ve tmě nebo v hustém porostu. Tento signál je slyšitelný až na vzdálenost 30 m (vysílače X30/X30T), nebo na vzdálenost až 300 m (vysílače X30B/X30TB).

Výcvikový akustický signál se aktivuje tlačítkem  a lokalizační tón současným stiskem tlačítek  + .

U vysílačů X30B a X30TB lze v **MENU** přijímače nastavit hlasitost obou typů akustického signálu.

1. Dlouze stiskněte tlačítko **MENU**.
2. Vyberte šipkami  /  položku                       , pro potvrzení dlouze stiskněte tlačítko **MENU**.
3. Zvolte pozici vysílače (obojku), který chcete nastavit –  1 až  3 a dlouze stiskněte tlačítko **MENU**.
4. Vyberte šipkami  /  položku                       , dlouze stiskněte tlačítko **MENU**.
5. Šipkami  /  zvolte                                               pro nastavení hlasitosti výcvikového tónu, nebo                        pro nastavení hlasitosti lokalizačního tónu. Volbu potvrďte dlouhým stiskem tlačítka **MENU**.
6. Zvolte úroveň hlasitosti 1–4.
7. Pro návrat do základní obrazovky stiskněte opakovaně .

**Poznámka:** Hlasitost výcvikového a lokalizačního tónu lze nastavit pomocí aplikace Dogtrace GPS.

### Stimulační impuls (Impulse): (POUZE GPS X30T/X30TB)

Tato funkce umožňuje aktivovat ve vysílači (obojku) upozornění v podobě bezpečných stimulačních impulsů přenášených dvěma kontaktními body. Podstatou stimulačních impulsů není psovi ublížit. Impuls je psovi velmi nepříjemný, a proto si brzy vytvoří spojitost mezi ústním povellem, akustickým signálem a nepříjemným pocitem na krku.

Nastavení velikosti impulsu se provádí v **MENU** stejným postupem, jako volba slabého/silného akustického signálu.

Pouze ve **4. bodě** zvolte položku **IMPULSE** a v **5. bodě** vyberte velikost impulsu, kde 0 je bez impulsu, 1 je nejnižší impuls a 15 je nejvyšší impuls.

Stimulační impuls se vyše současným stiskem tlačítek  + **FENCE** do vysílače (obojku), který máte zvolený na hlavním panelu přijímače (ruč. zařízení).

**TIP:** Pokud psovi změňte velikost stimulačního impulsu pomocí aplikace v mobilním telefonu, automaticky se velikost stimulačního impulsu u tohoto psa přenastaví i v přijímači a naopak.

### **Funkce světlo (Flash):** (POUZE GPS X30T/X30TB)

Pro lokalizaci psa ve tmě, lze použít funkci světlo. Funkce se spouští v **MENU**.

Postup spuštění je stejný, jako u volby hlasitosti akustického signálu. Pouze ve **4. bodě** zvolte položku **FLASH** a v **5. bodě** zvolte . Jednodušší variantou je aktivace funkce v **aplikaci Dogtrace GPS**.

### **8.3 Funkce kompas - určení severu**



Symbol **N** indikuje směr magnetického severu. Pokud svítí dvě šipky současně, je směr k severu mezi nimi.

### **8.4 Funkce FENCE – kruhový plot/ kruhová akustická hranice**

Funkce FENCE vás upozorní, když se váš pes vzdálí za hranici prostoru, který jste mu určili. Hranice je nastavitelná v okruhu od 30 m do max. 2 km od přijímače. Kruhový plot lze aktivovat pro více psů, nastavení se ukládá pro každého psa zvlášť.

Pokud pes překročí nastavenou hranici, začne přijímač vydávat zvukové znamení (dlouhé přerušované pípání) a na displeji přijímače u tohoto psa začne blikat kruh pod ukazatelem směru. Pro zjištění, který pes překročil nastavenou hranici, přepínejte mezi spárovanými vysílači, dokud nenajdete blikající kruh.

#### **Při zapnutí této funkce musí být přijímač na dobrém GPS signálu:**

1. Zvolte v hlavním panelu navigace číslo psa, u kterého chcete zapnout funkci FENCE.
2. Stiskněte dlouze tlačítko **FENCE**.
3. Šípkami  /  nastavíte vzdálenost akustické hranice.
4. Krátkým stiskem  se vrátíte do hlavní obrazovky.

Po zapnutí funkce se v hlavním panelu displeje zobrazí nápis **FENCE**. V horním řádku displeje je zobrazen nápis **FENCE**, pokud je funkce aktivována alespoň u jednoho z obojků, které máte spárovány s přijímačem.

Začne-li vydávat přijímač kratší přerušované zvukové znamení – vysílač (obojek), nebo přijímač nemají GPS nebo RF signál. Tento stav může nastat, pokud pes zaběhne například do budovy (kde není GPS signál), mimo dosah RF signálu, nebo se psovi vybijí akumulátor ve vysílači.

**UPOZORNĚNÍ:** Pro přesnou funkci kruhového plotu, je dobré mít přijímač na co nejlepší GPS signálu. Nemá-li signál dobrý, nebude indikace překročení hranice přesná (dáno přesností GPS).

**Poznámka:** Chcete-li používat současně kruhový plot a vyhledávání, spárujte si jednoho psa na dvě pozice v přijímači. Na jedné z pozic si poté můžete aktivovat funkci FENCE a druhou použít pro vyhledávání.

#### Vypnutí funkce FENCE:

1. Zvolte v hlavním panelu navigace číslo psa, u kterého chcete vypnout funkci FENCE.
2. Stiskněte dlouze tlačítko **FENCE**.
3. Šipkami **▲/▼** nastavte **OFF**.
4. Krátkým stiskem **↶** se vrátíte do hlavní obrazovky.

### 8.5 WAYPOINT – trasový bod (uložení pozice přijímače)

Funkce WAYPOINT umožňuje uložit GPS souřadnice místa, na kterém se aktuálně nachází přijímač (ruční zařízení). K uloženému bodu se můžete později navigovat.

#### Uložení waypointu – trasového bodu:

1. Přidržte tlačítko **CODE** na přijímači po dobu 2 sekund.
2. Šipkami **▲/▼** zvolte pozici, na kterou chcete uložit trasový bod. Pokud je pozice prázdná (není na dané pozici spárovaný vysílač, přijímač ani uložený trasový bod), na displeji je zobrazen nápis **NO CODE**.
3. Přidržte tlačítko **MENU** po dobu 2 sekund – zobrazí se nápis **PLACE SAVED**.
4. Stiskněte tlačítko **↶** pro návrat do základní obrazovky.

Pro navigaci k uloženému trasovému bodu vyberte **▲/▼** v hlavním panelu navigace danou pozici.

#### Smazání waypointu – trasového bodu:

1. **Vypněte všechny vysílače** (obojky) v blízkosti přijímače.
2. Přidržte tlačítko **CODE** na přijímači po dobu 2 sekund.
3. Šipkami **▲/▼** zvolte pozici, kterou chcete smazat.
4. Přidržte tlačítko **CODE** po dobu 2 sekund – přibližně po 20 sekundách se zobrazí nápis **NO CODE**.
5. Stiskněte tlačítko **↶** pro návrat do základní obrazovky.

**UPOZORNĚNÍ:** Uložením trasového bodu na pozici již spárovaného vysílače, vysílač z paměti přijímače smažete.

### 8.6 Funkce BEEPER – indikace stání

Funkci BEEPER využijí hlavně myslivci/lovci pro rozlišení intenzity pohybu nebo přítomnosti psa u divokého prasete.

Pokud je vysílač (obojek) zapnutý a pes je v pohybu, v hlavním oknu navigace na displeji přijímače **blíká nápis BEEPER**. Pokud se pes nehýbe, nebo je u divokého prasete, nápis **BEEPER trvale svítí**. V horním řádku displeje je indikován nápisem

**BEEPER** stav, kdy je alespoň pro jednoho psa na přijímači zvolena zvuková, nebo vibrační indikace.

### Nastavení funkce BEEPER – indikace stání:

Funkci indikace stání je nutné před lovem správně nastavit.

1. Dlouze stiskněte tlačítko **MENU**, zvolte **BEEPER** a potvrďte dlouhým stiskem **MENU**.
2. Vyberte vysílač (obojek), pro který chcete nastavit BEEPER. Dlouze stiskněte tlačítko **MENU**.
3. Šípkami **▲/▼** vyberte parametr, který chcete nastavovat a opět potvrďte dlouhým stiskem **MENU**.
4. Šípkami **▲/▼** zvolte požadovanou hodnotu nebo mód. Pro návrat o úroveň výše stiskněte **↶**.
5. Po úplném nastavení indikace se opakovaným stiskem **↶** vrátíte do základní obrazovky.

### Nastavení módu – **MODE**

V zařízení můžeme vybrat ze 7 módů:

Číslo módu	Název módu	Indikace		Typ lovu
		Pohyb	Stání	
	OFF	bliká nápis beeper	svítí nápis beeper	-
1	POINTEINTE	-	zvuková	lov ptáků
2	POINTEINTEV	-	vibrační	lov ptáků
3	BOARTE	-	zvuková	lov divokých prasat
4	BOARTEV	-	vibrační	lov divokých prasat
5	RUNTE	zvuková	-	-
6	RUNTEV	vibrační	-	-

**UPOZORNĚNÍ:** Zvukovou i vibrační indikaci lze nastavit maximálně pro 4 psy. Při nastavení indikace zvukové a vibrační lze jednotlivé psy rozeznat podle počtu pípnutí/vibrace (max. počet jsou 4 pípnutí či vibrace) označující pohyb/klid psa. Pokud je zvuková a vibrační indikace nastavena pro více psů, vibrace a zvuk probíhá současně.

Módy 3 a 4 jsou určené pro lov divokých prasat. Indikace (zvuková nebo vibrační) se spouští v případě, že se pes pohybuje uvnitř pomyslného kruhu o poloměru **r** (radius), po dobu **t** (time).

### Nastavení citlivosti – **SENS**

Nastavení citlivosti pro módy 0, 1, 2, 5, 6 slouží pro přesnější rozlišení stavu pohybu/nehynost psa.

**S-1:** Nejnížší citlivost – pro vyhodnocení stání se může pes nepatrně pohybovat.

**S-9:** Vysoká citlivost - pro vyhodnocení stání musí být pes v naprostém klidu.

## Nastavení zpoždění – dELAY

Nastavení zpoždění pro módy 0, 1, 2, 5, 6 – indikace se spustí, pokud pes setrvá v daném stavu (pohyb/nehybnost) nastavený čas. Zpoždění indikace stavu je také závislé na nastavené periodě aktualizace polohy (kapitola 6.4 na str. 11).

Perioda aktualizace [s]	3				6				9			
Zpoždění (delay)	1	2	3	4	1	2	3	4	1	2	3	4
Prodléva indikace [s]	7	10	13	16	10	16	22	28	11	20	29	38

Časy uvedené v tabulce jsou orientační.

## Nastavení poloměru – rAD IUS

Nastavení poloměru virtuálního kruhu se týká pouze módu pro lov divokých prasat. Pokud se pes pohybuje v tomto kruhu určitou dobu (time), přijímač vyhodnotí, že je pes u divokého prasete. Poloměr kruhu lze nastavit od 5 do 60 m.

## Nastavení času – t iNE

Nastavení času se týká pouze módu pro lov divokých prasat. Indikace se spouští, pokud pes setrvá ve virtuálním kruhu po určenou dobu – time. Čas lze nastavit od 30 do 120 s.



**Poznámka:** Aktivovaná zvuková a vibrační indikace lze u funkce BEEPER deaktivovat stiskem tlačítka . Deaktivuje se indikace pouze u vysílače, který je aktuálně zvolený v hlavním okně navigace. Po změně stavu psa - pohyb/klid se indikace opět aktivuje.

**TIP:** Funkce BEEPER lze nastavit pohodlně pomocí aplikace Dogtrace GPS.

## 8.7 CAR mode – režim pro automobil

Karoserie a elektronika v automobilu může ovlivnit funkci digitálního kompasu v přijímači – směr k sledovanému psovi nemusí být zobrazen správně. Při aktivaci CAR módu nebude směr k psovi určen z digitálního kompasu, ale ze změny pozice GPS přijímače.

### Zapnutí/vypnutí CAR módu:

1. Dlouze stiskněte tlačítko **MENU** a šipkami  /  zvolte položku **CAR ModE**.
2. Pro zapnutí módu zvolte **ON**, pro vypnutí módu zvolte **OFF**.
3. Pro správnou funkci je nutné držet přijímač RF anténou ve směru jízdy a zároveň být v pohybu (rychlost vyšší než 1 m/s). Pokud nebude přijímač v pohybu, začne směrová šipka blikat a bude ukazovat posledním známým směrem.

Mezi hlavní výhody DOG GPS X30 patří možnost bezdrátově propojit přijímač s mobilním telefonem (tabletem) s OS Android nebo iOS. V mobilním telefonu lze zobrazit všechna zařízení spárovaná na přijímač v online nebo offline mapě.









Pomocí aplikace je možné ovládat a nastavovat většinu funkcí a jejich parametrů, které jsou následně synchronizovány s nastavením GPS přijímače.

**Stáhněte si na Google play nebo Apple Store aplikaci Dogtrace GPS.**

## 9.1 Párování přijímače (ručního zařízení) s mobilním telefonem

**UPOZORNĚNÍ:** Před začátkem párování si připravte PIN kód, který je na štítku na zadní straně návodu (nebo v krabici s výrobkem).

Před párováním ověřte, jestli na displeji přijímače bliká symbol . Pokud tento symbol není na displeji zobrazený, je nutné zapnout bezdrátovou komunikaci v přijímači.

1. Na přijímači stiskněte dlouze tlačítko **MENU**.
2. Šípkami  /  zvolte **PHONE CONNECTION** a opět dlouze stiskněte **MENU**.
3. Vyberte  a opakovaným stiskem  se vraťte do základní obrazovky.
4. Na displeji přijímače nyní bude blikat symbol .
5. V aplikaci Dogtrace GPS stiskněte červené  nebo zvolte  (Menu),  (Nastavení) a položku **Připojení přijímače X30**.
6. Dále se řiďte pokyny, které se v aplikaci zobrazují.
7. **Vyberte z Dostupných zařízení jméno vašeho přijímače (Name), které naleznete na zadní straně návodu.**
8. Při první párování se zobrazí požadavek na zadání PIN kódu. U některých mobilních telefonů se musí otevřít okno pro zadání PIN z notificační lišty (lišta upozornění).
9. Po správném spárování by měl trvale svítit symbol  na displeji přijímače a v aplikaci se zobrazí nápis **Připojeno**.
10. V aplikaci stiskněte šipku zpět pro návrat do mapy. V mapě jsou nyní zobrazena všechna zařízení spárovaná s přijímačem a waypointy uložené v přijímači.

**Poznámka:** Pokud se nedaří spárovat přijímač X30 s mobilním telefonem, zkuste vypnout a zapnout přijímač, vypnout a znovu zapnout aplikaci Dogtrace GPS a opakovat popsany postup.

Jednotlivé funkce aplikace jsou popsány v návodu, který je ke stažení na [www.dogtrace.com](http://www.dogtrace.com)

DOG GPS X30 je možné používat až na vzdálenost 20 km (při přímé viditelnosti mezi vysílačem a přijímačem). Maximální dosah a přesnost GPS jsou však ovlivněny řadou faktorů – počasí, terén, vegetace apod.

V hustě zalesněném, nebo zastavěném terénu bude pozice GPS méně přesná a dosah bude rapidně kratší - což není způsobeno vadou zařízení, ale fyzikálními zákony a technickými možnostmi (v rámci povolených evropských norem). Při špatném signálu GPS nebude vzdálenost přesná a bude se měnit podle změn přesnosti GPS přijímače a vysílače.

#### Zabepečení maximálního dosahu a přesnosti zařízení:

- Zkontrolujte, jestli je dostatečně nabitý akumulátor ve vysílači a v přijímači
- Nasadte psůvi správně vysílač na krk – RF anténa musí směřovat nahoru
- Přijímač držte co nejvýše, RF anténou nahoru téměř kolmo k zemi (abyste byli schopni rozeznat směr na ukazateli směru)

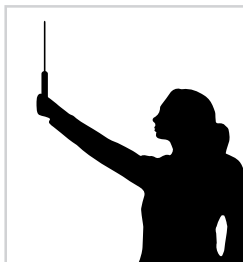

1. Přečtěte si ještě jednou tento návod k použití a zkontrolujte, zda není problém způsoben slabým akumulátorem v přijímači či vysílači a případně je nabijte.
2. Pokud dochází k rychlému vybití zařízení - životnost akumulátoru se blíží ke konci, vyměňte jej za nový.
3. Pokud se rychle vybijí akumulátor ve vysílači upravte interval aktualizace na nižší.
4. Pokud nekomunikuje vysílač s přijímačem, zkuste znovu spárovat zařízení – viz kapitola: **7.5 Párování vysílače s přijímačem** na str. 14.
5. V případě nepřesné indikace směru psa od vás, proveďte znovu správně kalibraci kompasu – viz kapitola: **7.8 Kalibrace digitálního kompasu** na str. 15.
6. Pokud zařízení neukazuje přesně polohu, zkalibrujte kompas, vyhledejte co nejlepší signál GPS a přesvědčte se, že antény RF a GPS na obou zařízeních směřují k obloze.
7. Zmizí-li vám kompas v informačním panelu přijímače (v horním řádku na LCD) - máte zapnutý režim pro jízdu v automobilu CAR MODE (kapitola **8.7**).
8. Nelze-li spárovat přijímač s mobilním telefonem, ověřte, jestli máte v **MENU** přijímače aktivní bezdrátovou komunikaci - položka **PHONE CONNECTION** (kapitola **9.1**).
9. Jestliže problém přetrvává, kontaktujte svého prodejce.



K čištění vašeho přístroje DOG GPS X30 nikdy nepoužívejte prchavé látky, např. ředidlo, benzin nebo jiné čističe. Použijte měkký navlhčený hadřík a případně i neutrální čisticí prostředek.

Jestliže zařízení delší dobou nepoužíváte, akumulátor alespoň jednou za rok nabijte. Po případné výměně akumulátoru ve vysílači (odšroubování plastového víčka krabičky vysílače) je nutné, pravidelně kontrolovat dotažení šroubků krabičky vysílače. Šroubky dotahujte přiměřenou silou.

**UPOZORNĚNÍ:** Pokud dojde k vniknutí vlhkosti do krabičky vysílače z důvodu nesprávného dotažení šroubků krabičky vysílače, nebude případná reklamace uznána.

Jestliže používáte vysílač DOG GPS v extrémním terénu, kde dochází k velkému mechanickému opotřebení, je nutné vysílač chránit. V případě poškození nadměrným opotřebením nebude uznána záruční oprava.

**Lokalizační systém** ..... **GPS, GLONASS**

**Přijímač** (ruční zařízení)

Napájení .....	akumulátor Li-Pol 1900 mAh
Výdrž akumulátoru na jedno nabití .....	až 45 hodin
Doba nabíjení .....	3 hodiny
Krytí .....	vodotěsný
Provozní teplota .....	-10 °C až +50 °C
Nabíjecí teplota .....	0 °C až 40 °C
Hmotnost .....	192 g
Rozměry .....	119 x 62 x 15 mm

**Vysílač (obojek) X30/X30T/X30B/X30TB**

Dosah .....	až 20 km (přímá viditelnost)
Napájení .....	akumulátor Li-Pol 1900 mAh
Výdrž akumulátoru na jedno nabití ....	až 40 hodin – interval aktualizace polohy 3 s
.....	až 50 hodin – interval aktualizace polohy 9 s
Doba nabíjení .....	3 hodiny
Frekvence (výkon) .....	869,525 MHz (500 mW)
Krytí .....	vodotěsný
Nastavitelný obvod řemene .....	cca 33 - 66 cm
Provozní teplota .....	-10 °C až +50 °C
Nabíjecí teplota .....	0 °C až +40 °C
Hmotnost X30/X30T/X30B/X30TB .....	142/166/154/172 g
Rozměry X30/X30T .....	77 x 45 x 29 mm / 77 x 45 x 34 mm
Rozměry X30B/X30TB .....	77 x 45 x 44 mm / 77 x 45 x 49 mm

**Aplikace Dogtrac GPS**

Podpora verze Android .....	6.0 a vyšší
Podpora verze iOS .....	11.0 nebo novější

Hlavní okno navigace				Kapitola
NO SIG	No signal	Není signál	Není RF signál od vysílače	8.1
NO GPS	NO GPS	Není GPS	Přijímač nebo vysílač nemá GPS pozici	
NEAR	NEAR	Blízko	Přijímač a vysílač jsou blíže, než je přesnost GPS pozic	
CAL	CAL	Kalibrace	Kalibrace digitálního kompasu v přijímači	7.8
Párování (kódování)				
NO CODE	No code	Není spárováno	Na dané pozici není napárován vysílač, jiný přijímač, ani uložený waypoint	7.5 7.6 8.5
COLLAR SAVED	Collar saved	Obojek uložen	Na danou pozici byl uložený (spárovaný) vysílač (obojek)	7.5
HUNTER SAVED	Hunter saved	Psovod (lovec) uložen	Uložení přijímače jiného lovce na váš přijímač	7.6
PLACE SAVED	Place saved	Místo uloženo	Uložení waypointu do přijímače	8.5
MENU				
TRAINING	Training	Výcvik	Nabídka nastavení výcviku	8.2
IMPULSE	Impulse	Impuls	Nastavení velikosti stimulačního impulsu	
tone*	Tone	Tón	Nastavení hlasitosti výcvikového a lokalizačního tónu	
TRAINING* LOUDNESS	Training loudness	Výcviková hlasitost	Hlasitost výcvikového tónu	
LOCATION* LOUDNESS	Location loudness	Lokalizační hlasitost	Hlasitost lokalizačního tónu	
FLASH	Flash	Záblesk	Zap./Vyp. funkce světla	

beeper	Beeper	Beeper	Nabídka nastavení beeperu	8.6
mode	Mode	Mód	Nastavení módu beeperu	
point-t	Pointing-t	Stání - tón	Pes stojí - zvuková indikace	
point-v	Pointing-V	Stání - vibrace	Pes stojí - vibrační indikace	
boar-t	Boar-t	Divočák - tón	Pes je u divokého prasete - zvuková indikace	
boar-v	Boar-V	Divočák - vibrace	Pes je u divokého prasete - vibrační indikace	
run-t	Run-t	Běh - tón	Pes běží - zvuková indikace	
run-v	Run-V	Běh - vibrace	Pes běží - vibrační indikace	
sens	Sensitivity	Citlivost	Citlivost beeperu	
delay	Delay	Zpoždění	Zpoždění indikace beeperu	
radius	Radius	Poloměr	Poloměr virtuálního kruhu	7.7
time	Time	Čas	Čas, který musí pes setrvat ve virtuálním kruhu	
loudness	Loudness	Hlasitost	Hlasitost zvukové indikace přijímače	7.7
phone connect ion	Phone connection	Připojení telefonu	Aktivace bezdrátové komunikace přijímače s mobilním telefonem	9.1
location	Location	Poloha	Aktivace vysílání polohy přijímače	7.6
update time	Update time	Čas aktualizace	Nastavení periody vysílání polohy psa	6.4
channel	Channel	Kanál	Přepínání kanálu A/B	7.9
car mode	Car mode	Mód do auta	Výpočet směru ke psovi ze změny GPS pozice	8.7

\* Pouze u vysílačů X30B a X30TB

Firma **VNT electronics s.r.o.** poskytuje na výrobek záruku v případě výrobní závady v délce dvou let od zakoupení. Záruka nepokrývá následující položky:

- řemeny (obojky)
  - přímá nebo nepřímá rizika během dopravy výrobku ke kupujícímu
  - mechanické poškození výrobku způsobené nedbalostí uživatele nebo nehodou (např. rozkousáním, rozbitím, nárazem, taháním za oko řemene obojku nadměrnou silou apod.)
1. Záruční doba začíná běžet převzetím zboží kupujícím. Podmínkou pro uplatnění reklamace u prodávajícího je předložení potvrzeného záručního listu nebo dokladu o koupi. Úplné obchodní podmínky najdete na: **www.dogtrace.com**.
  2. Záruční doba se nevztahuje na pokles kapacity vestavěného akumulátoru. Záruka na akumulátor je 6 měsíců od zakoupení.
  3. Poskytnutá záruka se nevztahuje na vady výrobku, které vznikly:
    - a) neodbornou montáží nebo nedodržením instrukcí z návodu výrobce
    - b) nevhodným použitím výrobku
    - c) nevhodným skladováním nebo ošetřováním výrobku
    - d) neodborným zásahem neautorizované osoby nebo opravou provedenou bez vědomí výrobce
    - e) v důsledku živelné pohromy nebo jiné neodvratné události
    - f) změnou zboží provedenou spotřebitelem, pokud taková změna měla za následek způsobení škody nebo vady zboží
    - g) v důsledku mechanického poškození spotřebitelem
    - h) nadměrným opotřebením výrobku
    - i) jiným postupem spotřebitele, který by byl v rozporu s těmito záručními podmínkami nebo návodem k použití
  4. Záruku nelze nárokovat, pokud nedošlo k úplnému zaplacení zboží nebo pokud se jedná o zboží z výprodeje.
  5. Reklamující je povinen prokázat vadu výrobku, umožnit výrobci ověření oprávněnosti reklamace vad výrobku a posoudit rozsah vad. Zároveň je povinen předat výrobek ve stavu umožňujícím posouzení vad. Reklamující není oprávněn provádět opravy výrobku sám nebo prostřednictvím třetí osoby. V opačném případě ztrácí nárok vyplývající z odpovědnosti výrobce za vady výrobku.
  6. Nároky spotřebitele vyplývající z odpovědnosti výrobce za vady jsou upraveny obecně právními předpisy. V případě prokazatelné výrobní vady materiálu je výrobce povinen vyměnit vadnou součástku za bezvadnou.
  7. Zboží předložené k reklamaci musí být řádně vyčištěno. Reklamační oddělení je oprávněno odmítnout převzetí zboží k reklamačnímu řízení, jestliže nebude splňovat zásady obecné hygieny. **Pokud řemen přijímače není předmětem reklamace, neposílejte ho společně s reklamovaným zbožím.**
  8. V případě zaslání věci k reklamaci poštou nebo expediční firmou je třeba zboží dostatečným způsobem zabalit a zajistit proti poškození. Pro tyto účely doporučujeme uschování originálního obalu (není podmínkou pro přijetí reklamace).
  9. Pro zaslání zvolte pro vás nejvhodnější způsob a dopravce s ohledem na dostupnost a rychlost dodání. Za ztrátu vámi odeslaného zboží neručíme.
  10. Jiná práva a povinnosti výrobce a osoby oprávněné z reklamace jsou upraveny příslušnými obecně závaznými právními předpisy České republiky.

*Informace obsažené v tomto návodu mohou být v důsledku dalšího vývoje předmětem změn bez předchozího upozornění.*

*Kopírování tohoto návodu bez výslovného souhlasu firmy **VNT electronics s.r.o.** je zakázáno.*