



**DOG™**  
T R A C E

ČESKY

ENGLISH

DEUTSCH

POLSKI

---

**DOG** | X<sub>20+</sub>  
G P S

---

GPS VYHLEDÁVACÍ ZAŘÍZENÍ  
GPS TRACKING SYSTEM  
GPS HUNDEORTUNGSGERÄT  
LOKALIZATOR GPS DLA PSÓW

---

## PROHLÁŠENÍ O SHODĚ

### Výrobce:

VNT electronics s.r.o.

Dvorská 605

563 01 Lanškroun

IČO: 64793826

prohlašuje, že níže uvedený výrobek:

### Dogtrace

### DOG GPS X20+

je v souladu se směrnicí Rady Evropy 2014/53/EC, splňuje požadavky Generální licence Českého telekomunikačního úřadu podle všeobecného oprávnění č. VO-R/10/05.2014-3, dále odpovídá níže uvedeným požadavkům norem a předpisům příslušných pro daný druh zařízení:

**ETSI EN 301 489-1 V1.9.2**

**ETSI EN 301 489-3 V1.6.1**

**ETSI EN 300 220-2 V2.4.1**

**ETSI EN 60950-1 ed.2:2006 /A1:2010 /A11:2009 /A12:2011 /A2:2014/Opr.1:2012  
EN 62479:2010**



Produkt je bezpečný za podmínek obvyklého používání v souladu s návodem k obsluze. Toto prohlášení je vydáno na výhradní odpovědnost výrobce.

V Lanškrouně 1. 1. 2018

Ing. Jan Horák

jednatel společnosti

Tel.: +420 731 441 541

objednavky@dogtrace.com

[www.dogtrace.com](http://www.dogtrace.com)

Děkujeme Vám, že jste zakoupili výrobek **DOG GPS** značky **Dogtrace** firmy **VNT electronics s.r.o.** .

Současně Vás prosíme o pečlivé prostudování tohoto návodu ještě před použitím přístroje a jeho uschování pro případné budoucí použití.

**VNT electronics s.r.o.**, tímto prohlašuje, že tento **Dogtrace DOG GPS X20+** je ve shodě se základními požadavky a dalšími příslušnými ustanoveními směrnice 2014/53/EC.

<b>2</b>	<b>Důležitá upozornění</b>	<b>4</b>
<b>3</b>	<b>ECMA</b>	<b>4</b>
<b>4</b>	<b>Úvod</b>	<b>5</b>
	4.1 Vlastnosti DOG GPS X20	5
	4.2 Obsah balení	5
	4.3 Volitelné příslušenství	5
<b>5</b>	<b>Popis zařízení</b>	<b>6</b>
	5.1 Vysílač (obojek)	6
	5.2 Přijímač (ruční zařízení)	6
	5.3 Napájecí adaptér a kabel s nabíjecím klipsem	8
<b>6</b>	<b>Příprava vysílače (obojku)</b>	<b>9</b>
	6.1 Nabíjení vysílače	9
	6.2 Kontrola stavu akumulátoru ve vysílači (obojku)	9
	6.3 Zapnutí/vypnutí vysílače (obojku)	9
	6.4 Interval aktualizace (vysílání) polohy	10
	6.5 Nasazení obojku	10
<b>7</b>	<b>Příprava přijímače (ručního zařízení)</b>	<b>10</b>
	7.1 Nabíjení přijímače	10
	7.2 Kontrola stavu akumulátoru v přijímači	11
	7.3 Nastavení přijímače	11
	7.4 Párování – kódování vysílače (obojku) s přijímačem (ručním zařízením)	11
	7.5 Kalibrace kompasu	11
<b>8</b>	<b>Funkce DOG GPS X20</b>	<b>13</b>
	8.1 Vyhledávání	13
	8.2 Funkce kompas – určení severu	13
	8.3 Funkce FENCE – akustická hranice	13
	8.4 WAYPOINT – uložení polohy přijímače	14
	8.5 Funkce BEEPER	15
	8.6 CAR mode	17
<b>9</b>	<b>Maximální dosah a přesnost GPS</b>	<b>17</b>
<b>10</b>	<b>Poradce při potížích</b>	<b>17</b>
<b>11</b>	<b>Údržba zařízení</b>	<b>18</b>
<b>12</b>	<b>Technické údaje</b>	<b>18</b>
<b>13</b>	<b>Záruční podmínky</b>	<b>19</b>
<b>14</b>	<b>Záruční list</b>	<b>80</b>

- Před použitím výrobku pečlivě prostudujte návod k použití.
- Nenechávejte psovi vysílač s obojkem na krku po dobu delší než 12 hodin denně. Dlouhodobé působení obojku na kůži psa může způsobit její podráždění. Pokud se tak stane, nepoužívejte DOG GPS, dokud všechny stopy podráždění nezmizí.
- Nepokládejte přijímač ani vysílač do blízkosti předmětů citlivých na magnetické pole, mohlo by dojít k jejich trvalému poškození.
- Nepokládejte přijímač do blízkosti zařízení generující magnetické pole – může dojít k ovlivnění vnitřního digitálního kompasu.
- Přijímač i vysílač obsahují nabíjecí Li-Pol akumulátor. Pokud DOG GPS nepoužíváte, je nutné každých 6 měsíců akumulátory nabít.
- Akumulátor nenabíjete v prostředí s teplotou vyšší než 40 °C – nebezpečí výbuchu.
- Chraňte Li-Pol akumulátor před poškozením ostrými předměty, vysokým mechanickým tlakem a vysokými teplotami. Mohlo by dojít k vzplanutí nebo výbuchu akumulátoru.
- Nepoužívejte jiné než originální akumulátory – mohlo by dojít k poškození výrobku, nebo k výbuchu akumulátoru.
- K nabíjení akumulátoru v přijímači a vysílači používejte pouze originální napájecí adaptér s nabíjecím klipsem.
- Použité akumulátory zlikvidujte na místě k tomu určeném.
- Osoba s přístrojem pro podporu srdeční činnosti (kardiostimulátor, defibrilátor) musí dbát příslušných preventivních opatření. DOG GPS vyzařuje určité statické magnetické pole.



Společnost **VNT electronics s.r.o.**, výrobce profesionálních výcvikových pomůcek pro psy značky **Dogtrace**, je hrdým a aktivním členem asociace **ECMA** (Electronic Collar Manufacturers Association).

ECMA se sídlem v Bruselu byla založena v roce 2004 z iniciativy největších výrobců elektronických výcvikových pomůcek pro psy. Cílem všech členů této asociace je vyvíjet a vyrábět kvalitní a spolehlivé tréninkové systémy, které respektují bezpečí zvířete a vylepšují komunikaci mezi majitelem a jeho psem. Při nákupu elektronických obojků splňujících požadavky ECMA si mohou být majitelé jisti, že veškeré produkty jsou navrženy tak, aby chránily bezpečí jejich zvířete. Návodů a tréninkové příručky všech členů asociace obsahují instrukce a rady pro bezpečné používání elektronických výcvikových pomůcek a umožňují tak všem majitelům využívat výcvikové systémy efektivně, zodpovědně a humánně. Produkty všech členů asociace ECMA splňují nejnovější technické normy a bezpečnostní parametry a jejich dodržování je přísně kontrolováno.

ECMA je přesvědčena o tom, že elektronické výcvikové obojky jsou při zodpovědném použití a v kombinaci s odměnou a pochvalou efektivní a humánní tréninkové prostředky pro profesionální trénink psů, pro výcvik psů s problematickým chováním, ale také pro každodenní domácí použití.

Pro více informací navštivte internetové stránky [www.ecma.eu.com](http://www.ecma.eu.com).

**DOG GPS X20** je zařízení sloužící pro vyhledávání (lokalizaci) vašich psů až na vzdálenost 20 km. Skládá se z vysílače, který je umístěn na obojku psa a přijímače (ručního zařízení), na kterém psovod sleduje vzdálenost a směr k poloze psů. Vysílač svoji polohu získává z družic GPS a pomocí radiofrekvenčního signálu (RF) informaci o poloze vysílá do přijímače psovoda.

Na displeji přijímače lze sledovat také sílu RF signálu, přesnost GPS pozice, stav akumulátoru vysílače i přijímače.

DOG GPS X20 disponuje také přídatnými funkcemi - kompas, FENCE – akustická hranice, která poskytuje informaci o překročení nastavené vzdálenosti od přijímače vašim psem. Dále disponuje funkcí BEEPER díky které snadno určíte, jestli je váš pes v pohybu nebo stojí na místě. Přijímač umožňuje uložení své aktuální pozice a následně navigování k této pozici (funkce waypoint).

### 4.1 Vlastnosti DOG GPS X20

- Dosah mezi vysílačem a přijímačem je až 20 km při přímé viditelnosti (v závislosti na terénu, vegetaci a dalších faktorech)
- Sledování až 9 psů na jednom přijímači
- Vysoce citlivá GPS v přijímači i vysílači
- Dobře čitelný displej přijímače – na přímém slunci i ve tmě
- Vodotěsný přijímač i vysílač
- Dlouhá výdrž akumulátorů
- Funkce kompas
- Funkce FENCE – akustická hranice k vytyčení prostoru pro psa
- Funkce BEEPER – detekce pohybu/stání psa
- Funkce waypoint – možnost uložení 4 gps souřadnic přijímače - navigace k těmto bodům
- Funkce CAR mode – režim pro použití přijímače (ruč. zařízení) ve vozidle

### 4.2 Obsah balení

- Přijímač vč. akumulátoru Li-Pol 1900 mAh
- Klips pro zavěšení přijímače na opasek a 2 ks šroubků
- Vysílač vč. akumulátoru Li-Pol 1900 mAh a řemene
- Napájecí adaptér duální, 2 ks USB kabelu s nabíjecím klipsem pro GPS
- Šňůrka pro zavěšení přijímače
- Návod a záruční list
- Kufr

### 4.3 Volitelné příslušenství

- Náhradní vysílač i přijímač
- Různobarevné řemeny
- Ochranný kryt vysílače
- Akumulátor Li-Pol 1900 mAh
- Napájecí adaptér s USB kabelem a klipsem pro GPS
- Náhradní silikonové průvleky na vysílač - černý, oranžový

Další příslušenství na e-shopu [www.dogtrace.com](http://www.dogtrace.com).

## 5.1 Vysílač (obojek)

1. Vysílač
2. Indikační kontrolky
3. Nabíjecí kontakty
4. Terčik (půlkulatý červený bod)  
pro přiložení magnetu (zapnutí/vypnutí vysílače)
5. RF anténa
6. GPS anténa
7. Řemen (obojek)

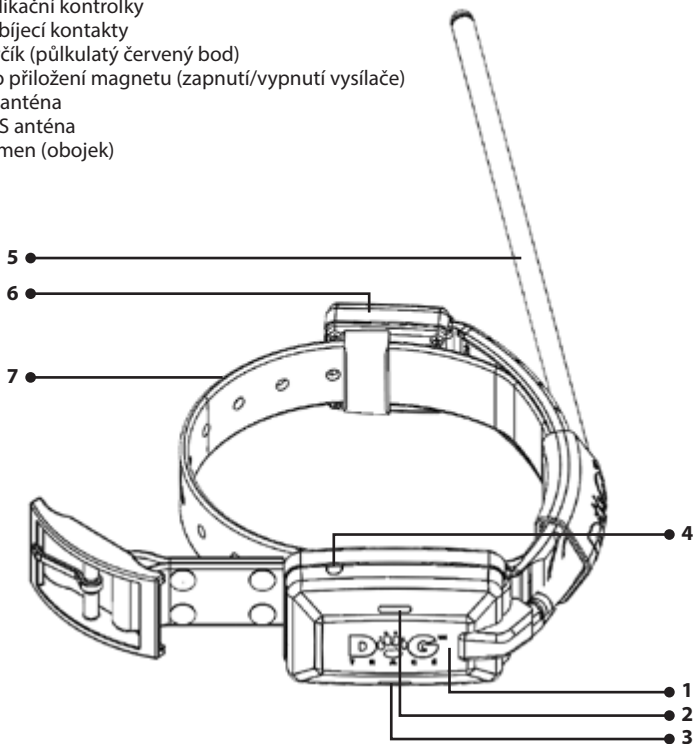

## 5.2 Přijímač (ruční zařízení)

- |  |  |
|--|--|
| <ol style="list-style-type: none"> <li>1. - 4. Tlačítka (viz tabulka str. 7)</li> <li>5. RF anténa</li> <li>6. GPS anténa</li> <li>7. Displej</li> <li>8. Terčik (půlkulatý červený bod)<br/>označující umístění magnetu pro zapnutí vysílače</li> </ol> | <ol style="list-style-type: none"> <li>9. Klips pro zavěšení na opasek</li> <li>10. Místo pro zavěšení šňůrky na krk</li> <li>11. Nabíjecí kontakty</li> </ol> |
|--|--|

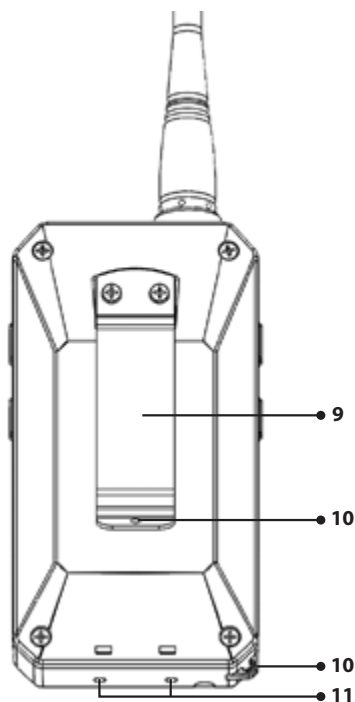
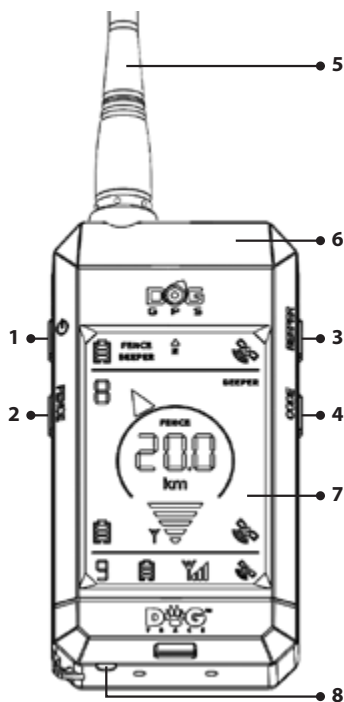

tlačítko	krátký stisk		dlouhý stisk	
1	☼	zapnutí/vypnutí podsvícení displeje	⏻	zapnutí/vypnutí přijímače
2	↶	zpět do základní obrazovky	<b>FENCE</b>	aktivace funkce FENCE
3	▲	nahoru	<b>BEEPER</b>	nastavení funkce BEEPER - detekce pohybu psa
4	▼	dolu	<b>CODE</b>	párování - kódování vysílače s přijímačem
2+4			↶+▼	CAL - kalibrace digitálního kompasu
1+3			⏻+ <b>BEEPER</b>	zapnutí/vypnutí CAR módu

## Displej

1. Přesnost GPS pozice přijímače (ručního zařízení)
2. Přesnost GPS pozice vysílače (obojek)
3. Přesnost GPS pozice dalšího vysílače
4. Síla RF přijímaného signálu od vysílače
5. Síla RF přijímaného signálu od dalšího vysílače
6. Ukazatel směru k spárovanému vysílači
7. Číslo zvoleného spárovaného vysílače
8. Číslo dalšího spárovaného vysílače
9. Stav nabití akumulátoru přijímače
10. Stav nabití akumulátoru vysílače
11. Stav nabití akumulátoru dalšího vysílače
12. Kompas - směr k magnetickému severu
13. Aktivní funkce BEEPER na jednom ze psů
14. Aktivní funkce FENCE na jednom ze psů
15. Aktivní funkce BEEPER na druhém ze psů
16. Aktivní funkce FENCE na druhém ze psů
17. Aktivní funkce FENCE

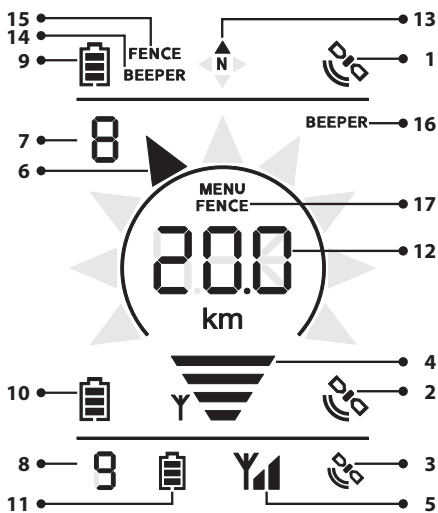

Informační panel přijímače.

Hlavní panel navigace - pro aktuálně zvolený vysílač (obojek).

Informační panel vysílače (obojek) - pro další spárovaný vysílač v pořadí.

## 5.3 Napájecí adaptér a kabel s nabíjecím klipsem

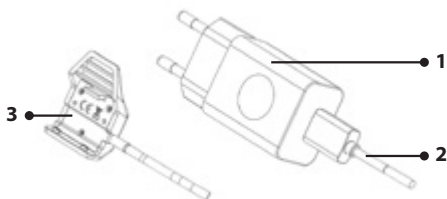

1. Napájecí adaptér
2. USB kabel
3. Nabíjecí klips



### 6.1 Nabíjení vysílače

Vysílač GPS obsahuje Li-Pol akumulátor. Před prvním použitím je nutné akumulátor nabít.

1. Odstraňte nečistoty z nabíjecích kontaktů. Připojte nabíjecí klips k vysílači (viz obrázek).
2. Kabel připojte k napájecímu adaptéru, který následně zapojte do elektrické sítě.
3. Na vysílači začne svítit oranžová indikační kontrolka.
4. Doba nabíjení je přibližně 3 hodiny.
5. Po dokončení nabíjení oranžová kontrolka zhasne.

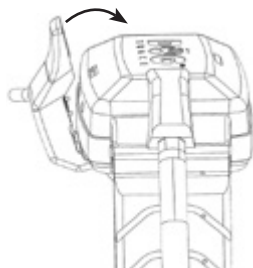

**UPOZORNĚNÍ:** Akumulátor nabíjejte v prostředí s teplotou od 0 do 40 °C.

K nabíjení používejte originální napájecí adaptér dodaný výrobcem. Při použití jiného – nevhodného, by mohlo dojít k nenávratnému poškození akumulátoru.

### 6.2 Kontrola stavu akumulátoru ve vysílači

Pro kontrolu stavu akumulátoru ve vysílači slouží blikající indikační kontrolky na horní straně vysílače (viz kapitola: *5.1 Popis zařízení – vysílač*) nebo symbol baterie na displeji přijímače (ručního zařízení).

stav nabití	přijímač	vysílač
100%		zelená indikační kontrolka
70%		—
40%		současně zelená a červená indikační kontrolka
10%		červená indikační kontrolka

### 6.3 Zapnutí/vypnutí vysílače

K zapnutí/vypnutí vysílače se používá magnetický spínací systém, který se aktivuje přiložením magnetu. Magnet je uložen v přijímači v místě červeného terčíku (půlkulatý bod ve spodní části přijímače).

#### Zapnutí:

1. Přiložte červený terčík umístěný na spodní straně přijímače k červenému terčíku na vysílači asi na 1 sekundu – rozsvítí se červená indikační kontrolka, následně se rozsvítí i zelená kontrolka.
2. Po rozsvícení zelené kontrolky oddalte přijímač od vysílače. Začne blikat zelená kontrolka.

#### Vypnutí:

Při vypnutí postupujte stejným způsobem jako při zapnutí.

1. Přiložte červený terčík umístěný na spodní straně přijímače k červenému terčíku na vysílači asi na 1 sekundu – rozsvítí se zelená indikační kontrolka, následně se rozsvítí i červená kontrolka.

2. Po rozsvícení červené kontrolky oddalte přijímač od vysílače. Vysílač přestane blikat.

#### 6.4 Interval aktualizace (vysílání) polohy

DOG GPS X20 umožňuje volbu intervalu - rychlosti aktualizace polohy vašeho psa. Čím častěji vysílá obojek svoji polohu, tím máte aktuálnější informaci o poloze psa.

1. Vypněte vysílač (obojek).
2. Přiložte červený terčík na spodní straně přijímače k červenému terčíku na vysílači na dobu 3 sekund - vysílač začne vydávat zvukový signál. Interval aktualizace zvolíte dle počtu pípnutí - viz tabulka.

Počet pípnutí	1	2	3
Interval aktualizace [s]	3	6	9

3. Volbu intervalu provedete oddálením přijímače od vysílače v okamžiku požadovaného počtu pípnutí.

**POZNÁMKA:** Častější aktualizace polohy psa rychleji vybijí akumulátor ve vysílači.

#### 6.5 Nasazení obojku

Obojek, na kterém je navlečený GPS vysílač, nasadte na psa tak, aby GPS a RF anténa směřovala nahoru (viz obrázek). Obojek musí být dostatečně utažený, aby se na krku psa neotáčel, ale tak aby mohl pes přirozeně dýchat a přijímat potravu. Doporučujeme nasazovat obojek na stojícího psa. Nenechávejte psovi vysílač s obojkem po dobu delší než 12 hodin denně.

Dlouhodobé působení obojku na kůži psa může způsobit její podráždění. Pokud se tak stane, nepoužívejte DOG GPS, dokud všechny stopy podráždění nezmizí.

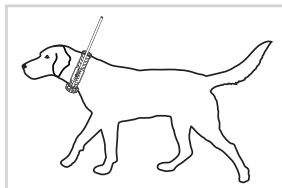

## 7 PŘÍPRAVA PŘIJÍMAČE (RUČNÍHO ZAŘÍZENÍ)

### 7.1 Nabíjení přijímače

Přijímač GPS obsahuje Li-Pol akumulátor. Před prvním použitím je nutné akumulátor nabít.

1. Odstraňte nečistoty z nabíjecích kontaktů. Připojte nabíjecí klips k přijímači (viz obrázek).
2. Kabel připojte k napájecímu adaptéru, který následně zapojte do elektrické sítě.
3. Na displeji se začnou postupně zobrazovat čárky v symbolu baterie.
4. Doba nabíjení je přibližně 3 hodiny.
5. Akumulátor je nabitý, když se zobrazí plný symbol baterie - viz níže.

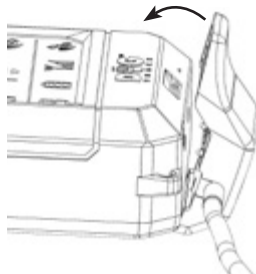

**UPOZORNĚNÍ:** Akumulátor nabíjejte v prostředí s teplotou od 0° do 40 °C. K nabíjení používejte originální napájecí adaptér dodaný výrobcem. Při použití jiného – nevhodného, by mohlo dojít k nenávratnému poškození akumulátoru.

## 7.2 Kontrola stavu akumulátoru v přijímači

Stav akumulátoru v přijímači je indikován symbolem baterie v **Informačním panelu přijímače** - horní řádek displeje.

stav nabití	přijímač
100%	
70%	
40%	
10%	

## 7.3 Nastavení přijímače

- Zapnutí/vypnutí přijímače – přidržte na 2 sekundy tlačítko
- Pro výběr psa stiskněte / .
- Pro zapnutí/vypnutí podsvícení displeje stiskněte krátce podsvícení displeje bude svítit po dobu 15 minut, potom se automaticky vypne.

## 7.4 Párování vysílače (obojku) s přijímačem (ručním zařízením)

1. Zapněte přijímač a vysílač, které spolu chcete spárovat – **ostatní vysílače vypněte**.
2. Přidržte tlačítko **CODE** na přijímači po dobu 2 sekund.
3. Šipkami / zvolte pozici, na kterou chcete párovat vysílač (obojek). Pokud je pozice prázdná (není na dané pozici spárovaný vysílač), na displeji roluje nápis .
4. Přidržte znovu tlačítko **CODE** po dobu 2 sekund.
5. Přiblížte vysílač k přijímači RF anténami rovnoběžně k sobě.
6. Po spárování začne na displeji svítit - až (podle vybrané pozice, na kterou vysílač párujete).
7. Pokud chcete párovat další vysílač, **postup opakujte od bodu 3**.
8. Pro ukončení režimu kódování stiskněte .

**Poznámka:** Chcete-li smazat některý ze spárovaných vysílačů (obojků) z paměti přijímače, proveďte párování bez zapnutého vysílače. Asi po 10 sekundách se vám na dané pozici ukáže nápis .

## 7.5 Kalibrace digitálního kompasu

Pro zobrazení přesného směru k vysílacímu obojku je nejdůležitější, aby byla správně provedena kalibrace. Pokud zařízení neukazuje správný směr i při maximální přesnosti GPS (2 čárky u obou ukazatelů signálu na displeji), nebyla pravděpodobně dlouho provedena kalibrace nebo byla provedena nesprávně.

**UPOZORNĚNÍ:** Kalibraci provádějte v exteriéru ve volném prostoru, dál od objektů, které vyzařují magnetické pole – budovy, automobily, nadzemní a podzemní elektrické vedení.

## Spuštění kalibrace

Pokud znáte směr k severnímu magnetickému pólu, můžete rovnou přejít k bodu 2.

1. Stiskněte současně spodní dvě tlačítka ↵ a ▼ po dobu 2 sekund - spustíte kalibraci. Poté postupně rotujte zařízením kolem každé ze tří os (viz obr. č. 1, 2 a 3). Kalibraci ukončíte stiskem tlačítka zpět. Pro zpřesnění kalibrace pokračujte bodem 2.
2. Pomocí kompasu na displeji vyhledejte sever a otočte přijímač tak aby směřoval anténou k severu (viz obr. č. 4). Stiskněte současně spodní dvě tlačítka ↵ a ▼ po dobu 2 sekund - spustíte kalibraci.

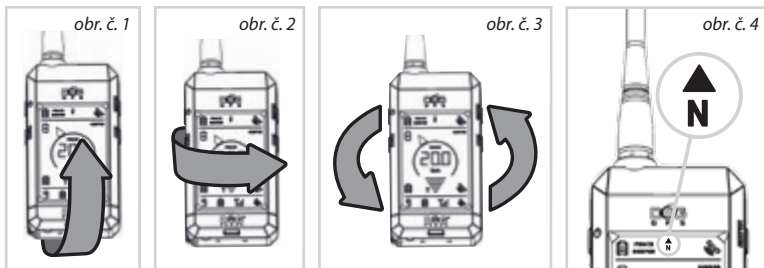

3. Stále směrem k severu proveďte minimálně 10 rotací podle obrázků č. 5 a č. 6. Pro kvalitní kalibraci by měla být každá jednotlivá rotace provedena s malou odchylkou od směru k severu (viz obr. č. 7). Čím pomaleji a více otáček uděláte, tím bude kalibrace kvalitnější. Pro ukončení stiskněte tlačítko zpět ↵.

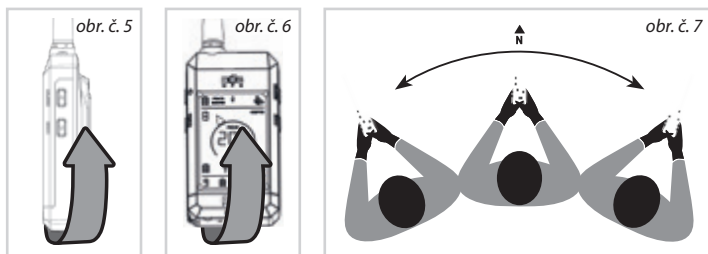



**UPOZORNĚNÍ:** Na správném provedení kalibrace digitálního kompasu závisí přesnost navigační směrové růžice. V případě nepřesné indikace směru psa od vás, proveďte kalibraci řádně znovu.

Umístěním přijímače do blízkosti magnetického pole jiného předmětu nebo zařízení, může dojít k rozkalibrování digitálního kompasu - pokud k tomu dojde, je nutné znovu zkalibrovat kompas.

### 8.1 Vyhledávání

Vysílač (obojek) i přijímač (ruční zařízení) mají v sobě zabudovaný GPS přijímač, pomocí kterého oba zjišťují svoji polohu. Vysílač informaci o své poloze posílá pomocí radiového signálu (RF) do přijímače, který zobrazí na displeji směr a vzdálenost psa od psovoda.

**Displej přijímače je rozdělen do třech částí:**

- **Informační panel přijímače** - horní řádek zobrazuje údaje o přijímači - stav akumulátoru, přesnost GPS pozice, směr magnetického severu (kompas), zapnutí funkce BEEPER a FENCE jednoho ze spárovaných psů.
- **Hlavní panel navigace** - střední část displeje poskytuje informace o aktuálně zvoleném vysílači. Rozsvícená šipka ukazatele zobrazuje směr k poloze vyhledávaného psa. Uprostřed displeje je zobrazena vzdálenost psa od psovoda. Tlačítka  /  měníte zobrazeného psa.
- **Informační panel vysílače** - dolní řádek zobrazuje údaje o dalším spárovaném vysílači v pořadí - stav akumulátoru, sílu RF signálu, přesnost GPS pozice.

**Poznámka:** Pokud bliká ukazatel směru a vzdálenost psa, přijímač delší dobu nepřijímá informaci o GPS pozici psa, nebo nemá přijímač/vysílač GPS signál. V tomto případě je na displeji indikován směr a vzdálenost k poslední známe pozici.



**UPOZORNĚNÍ:** V případě, že ukazatel směru neukazuje správně směr k vašemu psovi, proveďte znovu kalibraci digitálního kompasu.

**Indikované stavy na displeji přijímače:**







   - přijímač neobdržel od vysílače informaci o pozici psa v delším časovém úseku.

 - bliknutí indikátoru síly RF signálu, znamená, že obdržel informaci o poloze zvoleného obojku.

 - pokud bliká samotný symbol antény RF - nepřijímá žádný RF signál od vysílače.

   - přijímač nebo vysílač nemají GPS pozici.

     - na dané pozici není spárovaný vysílač.

      - přijímač a vysílač jsou u sebe blíže, než je přesnost GPS pozice.

### 8.2 Funkce kompas - určení severu

Symbol **N** indikuje směr magnetického severu. Pokud svítí dvě šipky současně, je směr k severu mezi nimi.

### 8.3 Funkce FENCE – akustická hranice

Funkce FENCE vás upozorní, když se váš pes vzdálí za hranici prostoru, který jste mu určili. Hranice je nastavitelná v okruhu od 30 m do max. 2 km od přijímače. Funkci FENCE lze aktivovat pro více psů, nastavení se ukládá pro každého psa zvlášť.

Pokud pes překročí nastavenou hranici, začne přijímač vydávat zvukové znamení (dlouhé přerušované pípání) a na displeji přijímače u tohoto psa začne blikat kruh pod ukazatelem směru. Pro zjištění, který pes překročil nastavenou hranici, přepínejte mezi spárovanými vysílači, dokud nenajdete blikající kruh.

**Při zapnutí této funkce musí být přijímač na dobrém GPS signálu:**

1. Zvolte v hlavním panelu navigace číslo psa, u kterého chcete zapnout funkci FENCE.
2. Stiskněte dlouze tlačítko **FENCE**.
3. Šipkami **▲** / **▼** nastavíte vzdálenost akustické hranice.
4. Krátkým stiskem **↶** se vrátíte do hlavní obrazovky.

Po zapnutí funkce se v hlavním panelu displeje zobrazí nápis **FENCE**. V horním řádku displeje je zobrazen nápis **FENCE**, pokud je funkce aktivována alespoň u jednoho z obojků, které máte spárovány s přijímačem.

Začne-li vydávat přijímač kratší přerušované zvukové znamení – vysílač (oobjek), nebo přijímač nemají GPS nebo RF signál. Tento stav může nastat, pokud pes zaběhne například do budovy (kde není GPS signál), mimo dosah RF signálu, nebo se psovi vybije akumulátor ve vysílači.

**UPOZORNĚNÍ:** Pro přesnou funkci FENCE je dobré, mít přijímač na co nejlepším GPS signálu. Není-li signál dobrý, nebude indikace překročení hranice přesná (dáno přesností GPS).

**Poznámka:** Chcete-li používat současně funkci FENCE a vyhledávání, spárujte si jednoho psa na dvě pozice v přijímači. Na jedné z pozic si poté můžete aktivovat funkci FENCE a druhou použít pro vyhledávání.

**Vypnutí funkce FENCE:**

1. Zvolte v hlavním panelu navigace číslo psa, u kterého chcete vypnout funkci FENCE.
2. Stiskněte dlouze tlačítko **FENCE**.
3. Šipkami **▲** / **▼** nastavte **OFF**.
4. Krátkým stiskem **↶** se vrátíte do hlavní obrazovky.

**8.4 WAYPOINT – uložení pozice přijímače**

Funkce waypoint umožňuje uložit GPS souřadnice místa, na kterém se aktuálně nachází přijímač (ruční zařízení). K uloženému bodu se můžete později navigovat. Do jednoho přijímače je možné uložit až 4 body (waypointy).

**Uložení waypointu:**

1. Přidržte tlačítko **CODE** na přijímači po dobu 2 sekund.
2. Šipkami **▲** / **▼** zvolte pozici, na kterou chcete uložit waypoint. Waypoint je možné uložit pouze na pozici 6 až 9. Pokud je pozice prázdná (není na dané pozici spárován vysílač ani uložený žádný waypoint), na displeji je zobrazen nápis **NO CODE**.
3. Přidržte tlačítko **BEEPER** po dobu 2 sekund – zobrazí se nápis **PLACE SAVE d**.
4. Stiskněte tlačítko **↶** pro návrat do základní obrazovky.

Pro navigaci k uloženému waypointu vyberte **▲** / **▼** v hlavním panelu navigace danou pozici.

**Smazání waypointu:**

1. **Vypněte všechny vysílače** (oobjky) v blízkosti přijímače.
2. Přidržte tlačítko **CODE** na přijímači po dobu 2 sekund.
3. Šipkami **▲** / **▼** zvolte pozici, kterou chcete smazat.
4. Přidržte tlačítko **CODE** po dobu 2 sekund – přibližně po 10 sekundách se zobrazí nápis **NO CODE**.
5. Stiskněte tlačítko **↶** pro návrat do základní obrazovky.

**UPOZORNĚNÍ:** Uložením waypointu na pozici, na které máte spárovaný vysílač, tento vysílač z paměti přijímače smažete.

## 8.5 Funkce BEEPER

Funkci BEEPER využijí hlavně myslivci/lovci pro rozlišení intenzity pohybu nebo přítomnosti psa u divokého prasete.

Módy 0, 1, 2, 5, 6 slouží k informaci, zda je pes v pohybu, nebo nehybně stojí (vystavuje zvěř). Módy 3, 4 slouží k informaci o přítomnosti psa u divokého prasete.

### Zapnutí:

1. Zapněte vysílač (obojek) – kapitola 6.3 *Zapnutí/vypnutí vysílače* na str. 9.
2. V hlavním panelu navigace zvolte  $\blacktriangle$  /  $\blacktriangledown$  číslo požadovaného psa.
3. V **zapnutém stavu** přiblížte znovu k sobě terčíky vysílače a přijímače (jako při zapínání) a podržte je u sebe na dobu 3 sekund – dokud se neozve zvyšující se tón.
4. Oddalte přijímač od vysílače.

Pokud jste aktivovali funkci správně, na displeji přijímače se zobrazí v hlavním panelu navigace nápis **BEEPER**. V horním řádku displeje je zobrazen nápis **BEEPER**, pokud je funkce aktivována na vysílači alespoň jednoho ze psů.

### Nastavení funkce BEEPER:

Funkci BEEPER je nutné před lovem správně nastavit.

1. Na přijímači zvolte do hlavního panelu navigace číslo požadovaného psa.
2. Dlouze stiskněte tlačítko **BEEPER** – na displeji se zobrazí první parametr pro nastavení  $\Pi$  – mode.
3. Šipkami  $\blacktriangle$  /  $\blacktriangledown$  zvolte hodnotu.
4. Pro nastavení dalších parametrů opakovaně dlouze stiskněte tlačítko **BEEPER**.  
Nastavované parametry budou přeskakovat v pořadí:  
 $\Pi$  (mode) – **nastavení módu**  
 $S$  (sensitivity) – **nastavení citlivosti**  
 $T$  (time) – **nastavení času**  
 $L$  (loudness) – **hlasitost**
5. Pro návrat do základní obrazovky stiskněte  $\rightarrow$ .

### Nastavení módu – $\Pi$ :

V zařízení můžeme vybrat ze 7 módů:

číslo módu	indikace		typ lovu
	pohyb	klid	
0	bliká nápis beeper	-	-
1	-	zvuková	lov ptáků
2	-	vibrační	lov ptáků
3	-	zvuková	lov divokých prasat
4	-	vibrační	lov divokých prasat
5	zvuková	-	-
6	vibrační	-	-

**UPOZORNĚNÍ:** Zvukovou i vibrační indikaci lze nastavit maximálně pro 4 psy, vizuální indikace je nastavitelná pro 9 psů. Při nastavení indikace zvukové a vibrační lze jednotlivé psy rozeznat podle počtu pípnutí/vibrace (max. počet jsou 4 pípnutí či vibrace) označující pohyb/klid psa. Pokud je zvuková a vibrační indikace nastavena pro více psů, vibrace a zvuk probíhá současně.

Módy 3 a 4 jsou určené pro lov divokých prasat. Indikace (zvuková nebo vibrační) se spouští v případě, že se pes pohybuje uvnitř pomyslného kruhu o poloměru  $S$ , který je daný nastavením citlivosti (kapitola nastavení citlivosti) po dobu  $t$ , která je dána nastavením času (kapitola nastavení času).

### Nastavení citlivosti – $S$ :

- Nastavení citlivosti pro módy 0, 1, 2, 5, 6 slouží pro přesnější rozlišení stavu pohyb/nehybnost psa.

**S-1:** Nejnížší citlivost – pro vyhodnocení stání se může pes nepatrně pohybovat.

**S-9:** Vysoká citlivost - pro vyhodnocení stání musí být pes v naprostém klidu.

- Nastavení citlivosti pro módy 3, 4 slouží pro nastavení poloměru virtuálního kruhu. Pokud se pes pohybuje v tomto kruhu určitou dobu ( $t$ ), přijímač vyhodnotí, že je pes u divokého prasete.

Citlivost - $S$	1	2	3	4	5	6	7	8	9
Poloměr - $r$ [m]	5	10	20	30	35	40	45	50	60

Nastavený poloměr pomyslného kruhu je přibližný – je nutné uvažovat nepřesnost určení GPS pozice.

### Nastavení času – $t$ :

- Nastavení času pro módy 0, 1, 2, 5, 6 – indikace se spustí, pokud pes setrvá v daném stavu (pohyb/nehybnost) nastavený čas. Zpoždění indikace stavu je také závislé na nastaveném intervalu aktualizace polohy (kapitola 6.4 na str. 10).

interval aktualizace [s]	3				6				9			
čas $t$	1	2	3	4	1	2	3	4	1	2	3	4
prodleva indikace [s]	7	10	13	16	10	16	22	28	11	20	29	38

Časy uvedené v tabulce jsou orientační.

- Nastavení času pro módy 3, 4 – indikace se spustí, pokud pes setrvá ve virtuálním kruhu po dobu  $t$ .

čas $t$	1	2	3	4
prodleva indikace [s]	30	60	90	120

### Nastavení hlasitosti zvukové indikace – $L$ :

Zvuková indikace lze nastavit ve 3 stupních. Nastavená hlasitost se projeví i u ostatních funkcí - FENCE.



## 8.6 CAR mode

Karoserie a elektronika v automobilu může ovlivnit funkci digitálního kompasu v přijímači – směr k sledovanému psovi nemusí být zobrazen správně. Při aktivaci CAR módu nebude směr k psovi určován z digitálního kompasu, ale ze změny pozice GPS přijímače.

### Zapnutí/vypnutí car módu:

1. Současně stiskněte tlačítka  a **BEEPER** na dobu 2 sekund.
2. Na displeji se zobrazí nápis **CAR ON**.

Tento mód se vypne stejným způsobem – současně stiskněte tlačítka  a **BEEPER** na dobu 2 sekund. Na displeji se zobrazí nápis **CAR OFF**.

Pro správnou funkci je nutné držet přijímač RF anténou ve směru jízdy a zároveň být v pohybu (rychlost vyšší než 1 m/s). Pokud nebude přijímač v pohybu, začne směrová šipka blikat a bude ukazovat posledním známým směrem.

---

## 9 MAXIMÁLNÍ DOSAH A PŘESNOST GPS

---

DOG GPS X20 je možné používat až na vzdálenost 20 km (při přímé viditelnosti mezi vysílačem a přijímačem). Maximální dosah a přesnost GPS jsou však ovlivněny řadou faktorů – počasí, terén, vegetace apod.

V hustě zalesněném, nebo zastavěném terénu bude pozice GPS méně přesná a dosah bude rapidně kratší - což není způsobeno vadou zařízení, ale fyzikálními zákony a technickými možnostmi (v rámci povolených evropských norem). Při špatném signálu GPS nebude vzdálenost přesná a bude se měnit podle změn přesnosti GPS přijímače a vysílače.

### Zabezpečení maximálního dosahu a přesnosti zařízení:

- zkontrolujte, jestli je dostatečně nabitý akumulátor ve vysílači a v přijímači
- nasadte psovi správně vysílač na krk – RF anténa musí směřovat nahoru
- přijímač držte co nejvýše, RF anténou nahoru téměř kolmo k zemi (abyste byli schopni rozeznat směr na ukazateli směru)

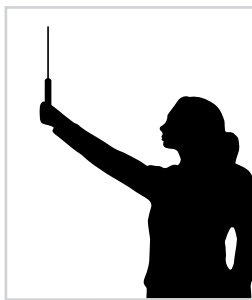

---

## 10 PORADCE PŘI POTÍŽÍCH

---

1. Přečtěte si ještě jednou tento návod k použití a zkontrolujte, zda není problém způsoben slabým akumulátorem v přijímači či vysílači a případně je nabijte.
2. Pokud dochází k rychlému vybíjení zařízení - životnost akumulátoru se blíží ke konci, vyměňte jej za nový.
3. Pokud se rychle vybíjí akumulátor ve vysílači upravte interval aktualizace na nižší.
4. Zkontrolujte, jestli není závada způsobena nesprávným použitím.
5. Pokud nekomunikuje vysílač s přijímačem, zkuste znovu spárovat zařízení – viz kapitola: **7.4 Párování vysílače s přijímačem** na str. 11.

6. V případě nepřesné indikace směru psa od vás, proveďte znovu správně kalibraci kompasu – viz kapitola: **7.5 Kalibrace digitálního kompasu** na str. 11.
7. Pokud zařízení neukazuje přesně polohu, zkalibrujte kompas, vyhledejte co nejlepší signál GPS a přesvědčte se, že antény RF a GPS na obou zařízeních směřují k nebi.
8. Jestliže problém přetrvává, kontaktujte svého prodejce.

## 11

## ÚDRŽBA ZAŘÍZENÍ

K čištění vašeho přístroje DOG GPS X20 nikdy nepoužívejte prchavé látky, např.: ředidlo, benzín nebo jiné čističe. Použijte měkký navlhčený hadřík a případně i neutrální čisticí prostředek.

Jestliže zařízení delší dobou nepoužíváte, tak akumulátor alespoň jednou za rok nabijte.

Po případné výměně akumulátoru ve vysílači (odšroubování plastového víčka krabičky vysílače) je nutné, pravidelně kontrolovat dotažení šroubků krabičky vysílače. Šroubky dotahujte přiměřenou silou.

**UPOZORNĚNÍ:** Pokud dojde k vniknutí vlhkosti do krabičky vysílače z důvodu nesprávného dotažení šroubků krabičky vysílače, nebude případná reklamacie uznaná.

Jestliže používáte vysílač GPS X20 v extrémním terénu, kde dochází k velkému mechanickému opotřebení, je nutné vysílač chránit. V případě nadměrného opotřebení nebude uznaná záruční oprava.

## 12

## TECHNICKÉ ÚDAJE

### Přijímač (ruční zařízení)

Napájení .....	akumulátor Li-Pol 1900 mAh
Výdrž akumulátoru na jedno nabití .....	až 45 hodin
Doba nabíjení .....	3 hodiny
Krytí .....	vodotěsný
Provozní teplota .....	-10 °C až +50 °C
Nabíjecí teplota .....	0 °C až 40 °C
Hmotnost .....	192 g
Rozměry .....	119 x 62 x 15 mm

### Vysílač (obojek)

Dosah .....	až 20 km (přímá viditelnost)
Napájení .....	akumulátor Li-Pol 1900 mAh
Výdrž akumulátoru na jedno nabití .....	až 40 hodin – interval aktualizace polohy 3 s až 50 hodin – interval aktualizace polohy 9 s
Doba nabíjení .....	3 hodiny
Frekvence (výkon) .....	869,525 MHz (500 mW)
Krytí .....	vodotěsný
Nastavitelný obvod řemene .....	cca 33 - 66 cm
Provozní teplota .....	-10 °C až +50 °C
Nabíjecí teplota .....	0 °C až +40 °C
Hmotnost .....	142 g
Rozměry .....	77 x 45 x 29 mm

Firma **VNT electronics s.r.o.** poskytuje na výrobek záruku v případě výrobní závady v délce dvou let od zakoupení. Záruka nepokrývá následující položky:

- řemeny (obojky)
  - přímá nebo nepřímá rizika během dopravy výrobku ke kupujícímu
  - mechanické poškození výrobku způsobené nedbalostí uživatele nebo nehodou (např. rozkousáním, rozbitím, nárazem, taháním za oko řemene obojku nadměrnou silou apod.)
1. Záruční doba začíná běžet převzetím zboží kupujícími. Podmínkou pro uplatnění reklamace u prodávajícího je předložení potvrzeného záručního listu nebo dokladu o koupi. Úplné obchodní podmínky najdete na: **www.dogtrace.com**.
  2. Záruční doba se nevztahuje na pokles kapacity vestavěného akumulátoru. Záruka na akumulátor je 6 měsíců od zakoupení.
  3. Poskytnutá záruka se nevztahuje na vady výrobku, které vznikly:
    - a) neodbornou montáží nebo nedodržením instrukcí z návodu výrobce
    - b) nevhodným použitím výrobku
    - c) nevhodným skladováním nebo ošetřováním výrobku
    - d) neodborným zásahem neautorizované osoby nebo opravou provedenou bez vědomí výrobce
    - e) v důsledku živelné pohromy nebo jiné neodvratné události
    - f) změnou zboží provedenou spotřebitelem, pokud taková změna měla za následek způsobení škody nebo vady zboží
    - g) v důsledku mechanického poškození spotřebitelem
    - h) nadměrným opotřebením výrobku
    - i) jiným postupem spotřebitele, který by byl v rozporu s těmito záručními podmínkami nebo návodem k použití
  4. Záruku nelze nárokovat, pokud nedošlo k úplnému zaplacení zboží nebo pokud se jedná o zboží z výprodeje.
  5. Reklamující je povinen prokázat vadu výrobku, umožnit výrobci ověření oprávněnosti reklamace vad výrobku a posoudit rozsah vad. Zároveň je povinen předat výrobek ve stavu umožňujícím posouzení vad. Reklamující není oprávněn provádět opravy výrobku sám nebo prostřednictvím třetí osoby. V opačném případě ztrácí nárok vyplývající z odpovědnosti výrobce za vady výrobku.
  6. Nároky spotřebitele vyplývající z odpovědnosti výrobce za vady jsou upraveny obecně právními předpisy. V případě prokazatelné výrobní vady materiálu je výrobce povinen vyměnit vadnou součástku za bezvadnou.
  7. Zboží předložené k reklamaci musí být řádně vyčištěno. Reklamační oddělení je oprávněno odmítnout převzetí zboží k reklamačnímu řízení, jestliže nebude splňovat zásady obecné hygieny. **Pokud řemen přijímače není předmětem reklamace, neposílejte ho společně s reklamovaným zbožím.**
  8. V případě zaslání věci k reklamaci poštou nebo spediční firmou je třeba zboží dostatečným způsobem zabalit a zajistit proti poškození. Pro tyto účely doporučujeme uschování originálního obalu (není podmínkou pro přijetí reklamace).
  9. Pro zaslání zvolte pro vás nejvhodnější způsob a dopravce s ohledem na dostupnost a rychlost dodání. Za ztrátu vámi odeslaného zboží neručíme.
  10. Jiná práva a povinnosti výrobce a osoby oprávněné z reklamace jsou upraveny příslušnými obecně závaznými právními předpisy České republiky.

*Informace obsažené v tomto návodu mohou být v důsledku dalšího vývoje předmětem změn bez předchozího upozornění.*

*Kopírování tohoto návodu bez výslovného souhlasu firmy **VNT electronics s.r.o.** je zakázáno.*